



## ชุดล็อคเฟอร์นิเจอร์ ALTA 5G แบบรหัสผ่าน

ฟังก์ชันใช้งานร่วมกัน(Shared use)

ชุดล็อคแบบใช้รหัสผ่าน 4 หลัก พร้อมฟังก์ชันใช้งานร่วมกัน ผู้ใช้งานสามารถเลือกล็อกเกอร์ใด ๆ ก็ได้ที่ว่างและใส่รหัสผ่านที่ตัวเองต้องการเพื่อล็อคและปลดล็อค เมื่อชุดล็อคอยู่สถานะปลดล็อค ล็อกเกอร์จะวางให้ผู้ใช้งานอื่นใช้ และยังสามารถใช้กุญแจโปรแกรมมิ่งคีย์ 1 ชิ้น และ กุญแจแมนเนเจอร์คีย์หลายชิ้นเพื่อล็อคและปลดล็อคได้ด้วย



## คู่มือการใช้งาน

เนื้อหาของคู่มือผู้ใช้นี้อาจเปลี่ยนแปลงได้โดยไม่ต้องแจ้งให้ผู้ใช้ทราบล่วงหน้าเพื่อเพิ่มประสิทธิภาพของผลิตภัณฑ์

**ส่วนประกอบล๊อค**

ชั้นส่วนล๊อคด้านหน้า.....1  
ชั้นส่วนล๊อคด้านหลัง.....1

**กุญแจ**

กุญแจโปรแกรมมิ่งคีย์.....2  
กุญแจแมนเนเจอร์คีย์.....2  
การเสียบกุญแจเข้าชุดล๊อค.....2

**การโปรแกรมชุดล๊อค**

การโปรแกรมชุดล๊อคพื้นฐาน.....3  
การลงทะเบียนกุญแจแมนเนเจอร์คีย์แบบรวดเร็ว...3  
การลงทะเบียนกุญแจแมนเนเจอร์คีย์เพิ่ม.....4

**กรณีกุญแจสูญหายหรือถูกขโมย**

กรณีกุญแจแมนเนเจอร์คีย์สูญหายหรือถูกขโมย...5  
กรณีกุญแจโปรแกรมมิ่งคีย์สูญหายหรือถูกขโมย...5

**ฟังก์ชันปลดล๊อคอัตโนมัติ**

การสั่งให้ฟังก์ชันปลดล๊อคอัตโนมัติทำงาน.....6  
การสั่งให้ฟังก์ชันปลดล๊อคอัตโนมัติหยุดทำงาน...6

**ไฟแอลอีดีแสดงสถานะการใช้งาน**

เปิดใช้งานไฟแอลอีดีแสดงสถานะการใช้งาน.....7  
ปิดใช้งานไฟแอลอีดีแสดงสถานะการใช้งาน.....7

**การล๊อคและปลดล๊อคชุดล๊อค**

การล๊อคและปลดล๊อคด้วยรหัสผ่าน.....8  
การล๊อคและปลดล๊อคด้วยกุญแจแมนเนเจอร์คีย์.8  
การล๊อคและปลดล๊อคด้วยกุญแจโปรแกรมมิ่งคีย์.8

**การดูแลรักษา**

โหมดยุติ.....9  
การแสดงข้อผิดพลาด.....9  
ไม่สามารถปลดล๊อคด้วยรหัสผ่าน.....9  
ไม่สามารถปลดล๊อคด้วยกุญแจแมนเนเจอร์คีย์...9  
ไม่สามารถปลดล๊อคด้วยกุญแจโปรแกรมมิ่งคีย์...9  
ไม่มีเสียงเมื่อกดปุ่ม[C] .....9  
การเปลี่ยนแบตเตอรี่.....10

## ส่วนประกอบล็อค

### ชั้นส่วนล็อคด้านหน้า

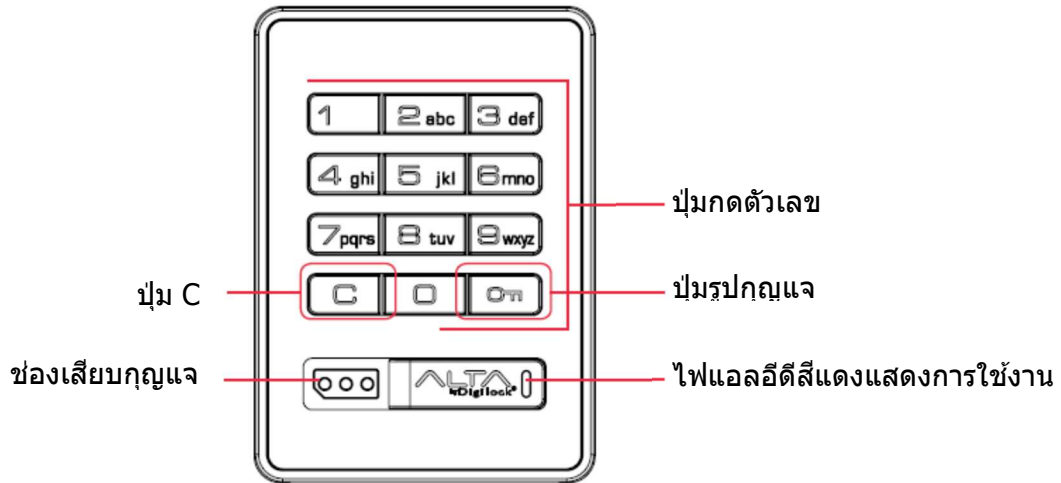

### ชั้นส่วนล็อคด้านหลัง

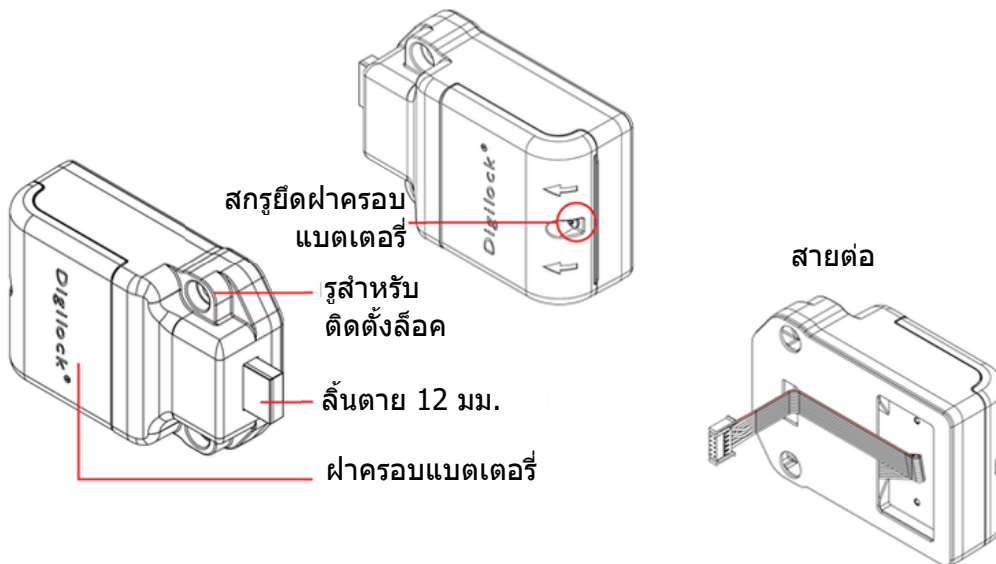

## กุญแจ

### กุญแจโปรแกรมมิ่ง

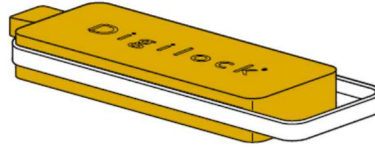

- ชุดล๊อค 1 ระบบจำเป็นต้องมีกุญแจโปรแกรมมิ่งคีย์ 1 ชิ้น
- สำหรับลงทะเบียนกุญแจแมนเนเจอร์คีย์สูงสุด 25 ชุด
- สามารถเปิดประตูใช้ในกรณีลืมรหัสผ่าน
- เป็นแหล่งจ่ายไฟภายนอกกรณีแบตเตอรี่ในชุดล๊อคหมด

### กุญแจแมนเนเจอร์



- ชุดล๊อค 1 ชุดสามารถใช้กุญแจแมนเนเจอร์คีย์ไม่เกิน 25 ชิ้น
- สามารถเปิดประตูใช้ในกรณีลืมรหัสผ่าน
- เป็นแหล่งจ่ายไฟภายนอกกรณีไฟของแบตเตอรี่ในชุดล๊อคหมด

### การเสียบกุญแจเข้าชุดล๊อค

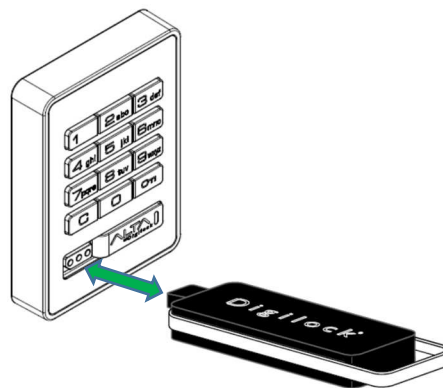
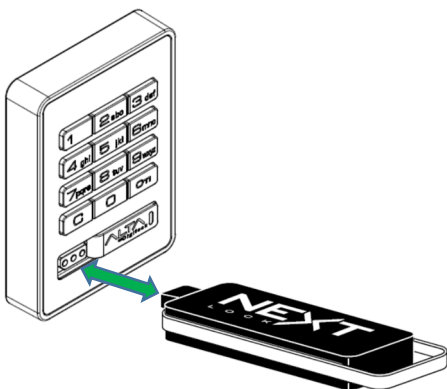

กุญแจด้านที่มีโลโก้ NEXT หรือ Digilock ต้องหันหน้าขึ้นด้านบน

## การโปรแกรมชุดล็อค

### การโปรแกรมชุดล็อคพื้นฐาน

สำหรับชุดล็อคใหม่ สามารถใช้ปุ่ม **C** **0π** เท่านั้นเพื่อล็อคและปลด ต้องโปรแกรมชุดล็อคเพื่อให้ชุดล็อคทำงานได้สมบูรณ์

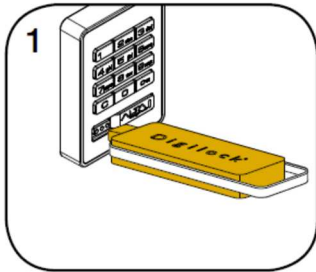

1  
เสียบกุญแจโปรแกรมมิ่งที่ช่องเสียบกุญแจจนกระทั่งได้ยินเสียงบีบแบบโตนเสียง 2 ระดับ 1 ครั้ง และหลอดไฟแอลอีดีสว่าง

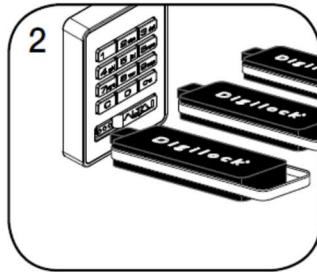

2  
เสียบกุญแจแมนเนเจอร์ที่ช่องเสียบกุญแจ ทุกครั้งที่เสียบกุญแจแมนเนเจอร์จะได้ยินเสียงบีบแบบโตนเสียง 2 ระดับ 1 ครั้ง

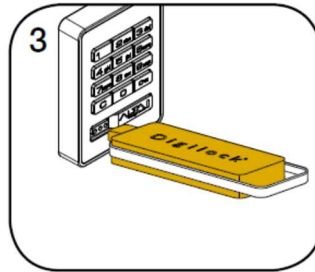

3  
เสียบกุญแจโปรแกรมมิ่งที่ช่องเสียบกุญแจจนกระทั่งได้ยินเสียงบีบแบบโตนเสียง 2 ระดับ 1 ครั้ง และหลอดไฟแอลอีดีดับ

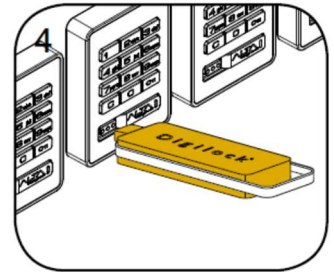

4  
ทำซ้ำตามขั้นตอนก่อนหน้ากับชุดล็อคแต่ละชุด หรือทำตามขั้นตอนการลงทะเบียนกุญแจแมนเนเจอร์แบบรวดเร็วชุดล็อคทุกชุดตามด้านล่าง

### การลงทะเบียนกุญแจแมนเนเจอร์แบบรวดเร็ว

สามารถลงทะเบียนกุญแจแมนเนเจอร์คีย์ให้กับชุดล็อคหลาย ๆ ชุดได้อย่างรวดเร็ว โดยใช้กุญแจโปรแกรมมิ่งคีย์ก็อปปีกุญแจแมนเนเจอร์คีย์จากชุดล็อคหนึ่งไปยังชุดล็อคอื่น ๆ

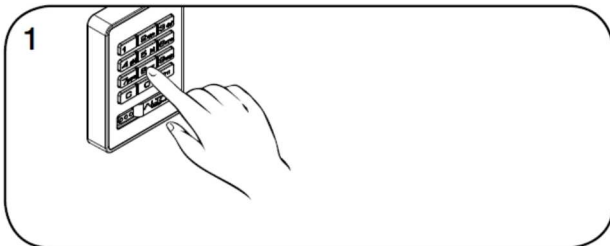

1  
ไปที่ชุดล็อคที่ลงทะเบียนกุญแจแมนเนเจอร์แล้วกดปุ่ม **C** **0π** **6** **6** **0π** หลอดไฟแอลอีดีจะสว่าง

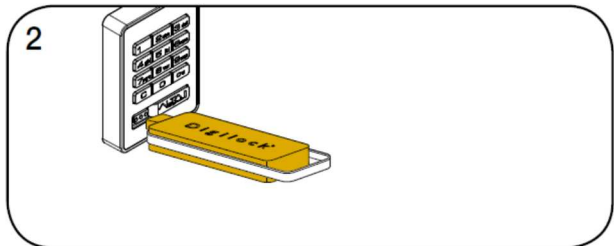

2  
เสียบกุญแจโปรแกรมมิ่งที่ช่องเสียบกุญแจจนกระทั่งได้ยินเสียงบีบแบบโตนเสียง 2 ระดับ 1 ครั้ง และหลอดไฟแอลอีดีดับ

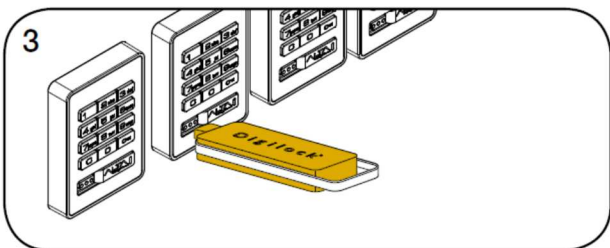

3  
ไปที่ชุดล็อคแต่ละชุดที่ต้องการลงทะเบียน เสียบกุญแจโปรแกรมมิ่งที่ช่องเสียบกุญแจของชุดล็อคแต่ละชุดจนกระทั่งได้ยินเสียงบีบแบบโตนเสียง 2 ระดับ 1 ครั้ง และหลอดไฟแอลอีดีกระพริบ 1 ครั้งแสดงว่าการลงทะเบียนสำเร็จ

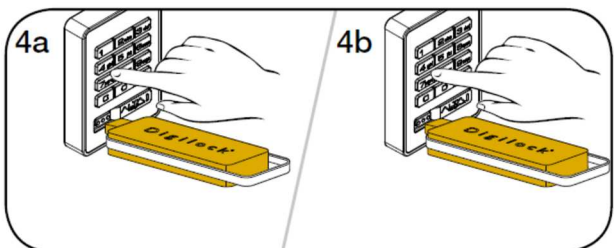

4a  
4b  
เพื่อสิ้นสุดการลงทะเบียนแบบรวดเร็ว ใช้ชุดล็อคใดก็ได้กดปุ่ม **C** **0π** บนชุดล็อค จากนั้นเสียบกุญแจโปรแกรมมิ่งที่ช่องเสียบกุญแจกดปุ่ม **C** **0π** บนชุดล็อค จากนั้นเสียบกุญแจโปรแกรมมิ่งที่ช่องเสียบกุญแจอีกครั้งเพื่อให้ล้มตายกลับสู่สถานะเดิม \*

\* กุญแจโปรแกรมมิ่งจะทำหน้าลงทะเบียนกุญแจแมนเนเจอร์แบบรวดเร็วจนกว่าจะถูกใช้ควบคุมล็อค

## การโปรแกรมชุดล็อค

### การลงทะเบียนกุญแจแมนเนเจอร์เพิ่ม

สามารถลงทะเบียนกุญแจแมนเนเจอร์คีย์ได้ตลอดเวลา ชุดล็อค 1 ชุดสามารถใช้กุญแจแมนเนเจอร์คีย์ไม่เกิน 25 ชิ้น สามารถติดต่อบริษัทเฮเฟลเพื่อสั่งซื้อกุญแจเพิ่มได้

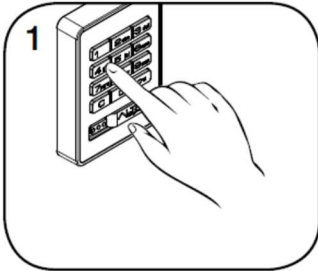

ไปที่ชุดล็อคที่ต้องการลงทะเบียนกุญแจแมนเนเจอร์เพิ่ม  
กดปุ่ม **C** **0π** **5** **5** **0π**  
หลอดไฟแอลอีดีจะสว่าง

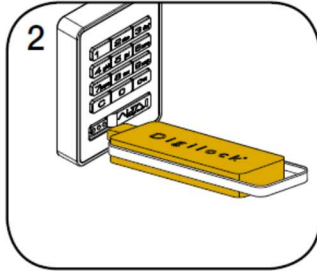

เสียบกุญแจโปรแกรมมิ่งที่ช่องเสียบกุญแจจนกระทั่งได้ยินเสียงบีบแบบโตนเสียง 2 ระดับ 1 ครั้ง

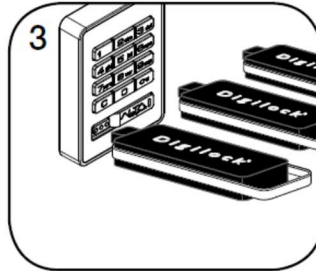

เสียบกุญแจแมนเนเจอร์ที่ช่องเสียบกุญแจที่ละชิ้น แต่ครั้งที่เสียบจะได้ยินเสียงบีบแบบโตนเสียง 2 ระดับ 1 ครั้งแสดงว่าการลงทะเบียนสำเร็จ

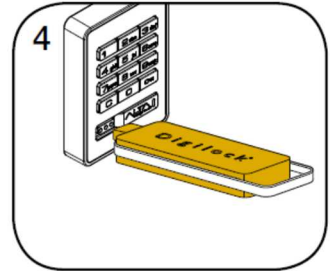

เสียบกุญแจโปรแกรมมิ่งที่ช่องเสียบกุญแจจนกระทั่งได้ยินเสียงบีบแบบโตนเสียง 2 ระดับ 1 ครั้ง และหลอดไฟแอลอีดีดับ  
ทำซ้ำตามขั้นตอนก่อนหน้านี้สำหรับทุก ๆ ล็อค หรือทำตามขั้นตอนการลงทะเบียนกุญแจแมนเนเจอร์แบบรวดเร็วเพื่อลงทะเบียนกุญแจแมนเนเจอร์ชุดเดียวนี้กับชุดล็อคอื่น ๆ

## กรณีกุญแจสูญหายหรือถูกขโมย

### กรณีกุญแจแมนเนเจอร์สูญหายหรือถูกขโมย

กุญแจแมนเนเจอร์คีย์ที่สูญหายหรือถูกขโมยยังคงใช้ได้จนกว่าจะถูกยกเลิก เพื่อป้องกันกุญแจแมนเนเจอร์คีย์ที่หายหรือถูกขโมยถูกนำไปใช้งานกับล็อค ต้องยกเลิกกุญแจแมนเนเจอร์คีย์ทั้งหมด และลงทะเบียนกุญแจแมนเนเจอร์คีย์ที่เหลืออยู่อีกครั้ง

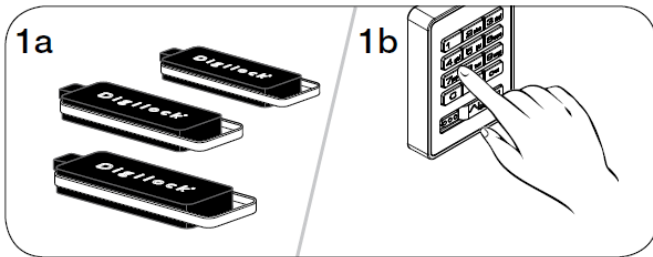

รวบรวมกุญแจแมนเนเจอร์ที่เหลืออยู่  
กดปุ่ม **C** **0π** **5** **5** **0π** บนชุดล็อคที่ใช้กุญแจแมนเนเจอร์ที่สูญหายหรือถูกขโมย  
หลอดไฟแอลอีดีจะสว่าง

### กรณีกุญแจโปรแกรมมิ่งสูญหายหรือถูกขโมย

กุญแจโปรแกรมมิ่งคีย์ที่สูญหายหรือถูกขโมยยังคงใช้ได้จนกว่าจะลงทะเบียนกุญแจโปรแกรมมิ่งคีย์ใหม่แทนของเดิม สามารถสั่งซื้อกุญแจโปรแกรมมิ่งคีย์แบบเปลี่ยนแทนจากเฮฟเล่ทันที เมื่อได้รับกุญแจแล้วให้ทำตามคู่มือที่ให้มาด้วย เพื่อลงทะเบียนกุญแจโปรแกรมมิ่งคีย์แบบเปลี่ยนแทน

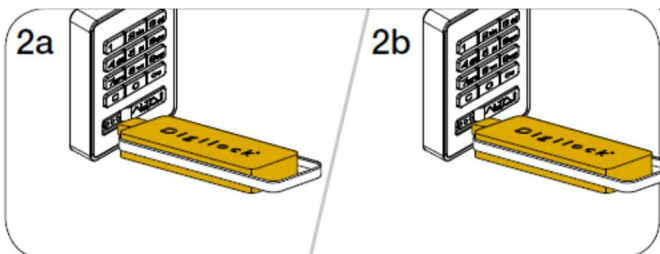

เสียบกุญแจโปรแกรมมิ่งที่ช่องเสียบกุญแจ  
จนกระทั่งได้ยินเสียงบีบแบบโทนเสียง 2 ระดับ 1 ครั้ง  
และหลอดไฟแอลอีดีสว่าง  
เสียบกุญแจโปรแกรมมิ่งที่ช่องเสียบกุญแจอีกครั้ง  
จนกระทั่งได้ยินเสียงบีบแบบโทนเสียง 2 ระดับ 3 ครั้ง  
และหลอดไฟแอลอีดีดับ กุญแจแมนเนเจอร์ที่  
ลงทะเบียนก่อนหน้านี้ทั้งหมดจะถูกยกเลิก  
ทำตามขั้นตอนการลงทะเบียนกุญแจแมนเนเจอร์เพิ่ม  
เพื่อลงทะเบียนกุญแจแมนเนเจอร์ที่เหลืออยู่

## ฟังก์ชันปลดล็อคอัตโนมัติ

ชุดล็อคฟังก์ชันใช้งานร่วมกัน(Shared use) สามารถกำหนดให้ชุดล็อคปลดล็อคอัตโนมัติตามชั่วโมงที่กำหนดไว้ การตั้งค่าจากโรงงานถูกตั้งเป็นไมทำงาน(ปลดล็อคอัตโนมัติไมทำงาน)

### การสั่งให้ฟังก์ชันปลดล็อคอัตโนมัติทำงาน

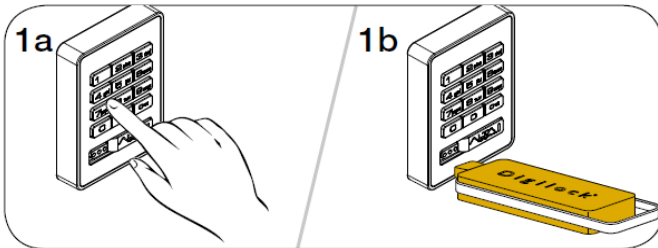

กดปุ่ม **C** **0π** **9** **5** **0π**  
หลอดไฟแอลอีดีจะกระพริบ  
เสียงสัญญาณโปรแกรมมิ่งที่ช่องเสียงสัญญาณ  
จนกระทั่งหลอดไฟแอลอีดีติดค้าง

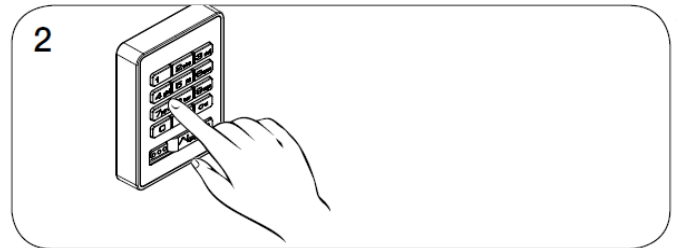

กดปุ่ม **1** - **9** **9** เพื่อตั้งจำนวนชั่วโมง หลังจากนั้นกด **0π**  
จะได้ยินเสียงบีบแบบโทนเสียง 2 ระดับ 2 ครั้ง และหลอดไฟ  
แอลอีดีจะดับ  
ตัวอย่างเช่น กดปุ่ม **8** **0π** เพื่อตั้งชุดล็อคให้ปลดล็อค  
อัตโนมัติหลัง 8 ชั่วโมง

### การสั่งให้ฟังก์ชันปลดล็อคอัตโนมัติหยุดทำงาน

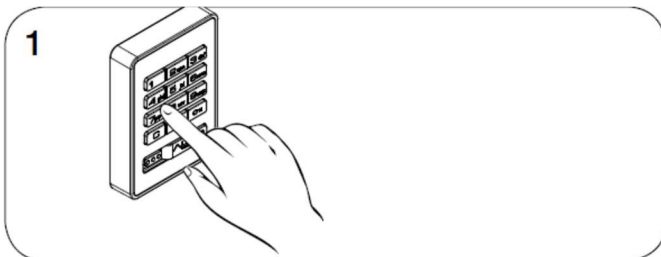

กดปุ่ม **C** **0π** **9** **4** **0π**  
หลอดไฟแอลอีดีจะกระพริบ

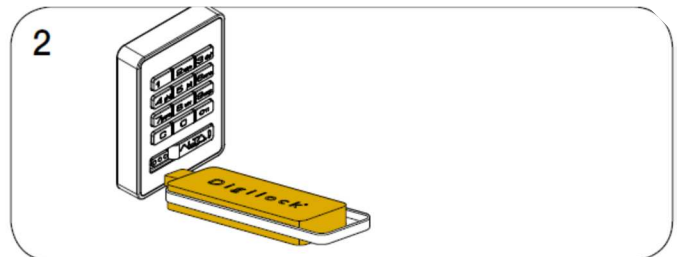

เสียงสัญญาณโปรแกรมมิ่งที่ช่องเสียงสัญญาณ  
จะได้ยินเสียงบีบแบบโทนเสียง 2 ระดับ 1 ครั้ง และหลอดไฟ  
แอลอีดีจะดับ



## ไฟแอลอีดีแสดงสถานะการใช้งาน

สามารถโปรแกรมไฟแอลอีดีบนชุดล็อคให้กระพริบหรือไม่กระพริบเมื่อชุดล็อคกำลังถูกใช้งาน ไฟแอลอีดีบนชุดล็อคถูกโปรแกรมให้เปิดใช้งานแสดงสถานะการทำงานเมื่อถูกจัดจำหน่าย(ไฟสีแดงกระพริบเมื่อชุดล็อคกำลังถูกใช้งาน)

### ปิดใช้งานไฟแอลอีดีแสดงสถานะการใช้งาน

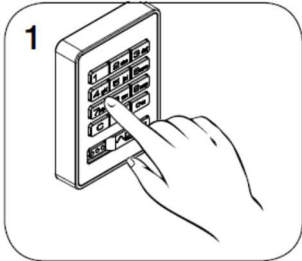

กดปุ่ม **C** **0π** **9** **2** **0π**  
หลอดไฟแอลอีดีจะกระพริบ

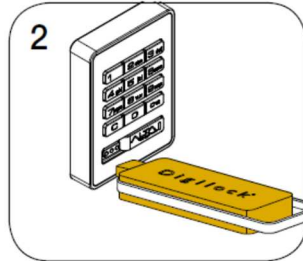

เสียบกฤญแฉโปรแกรมมิ่งที่ช่องเสียบกฤญแฉ  
จะได้ยินเสียงบีบแบบโทนเสียง 2 ระดับ 1 ครั้ง และหลอดไฟแอลอีดีจะดับ

### เปิดใช้งานไฟแอลอีดีแสดงสถานะการใช้งาน

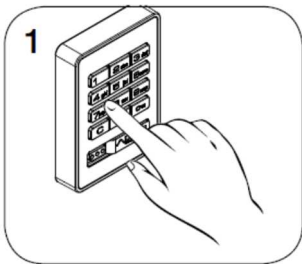

กดปุ่ม **C** **0π** **9** **1** **0π**  
หลอดไฟแอลอีดีจะกระพริบ

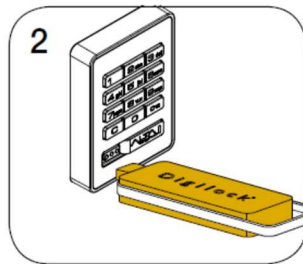

เสียบกฤญแฉโปรแกรมมิ่งที่ช่องเสียบกฤญแฉ  
จะได้ยินเสียงบีบแบบโทนเสียง 2 ระดับ 1 ครั้ง และหลอดไฟแอลอีดีจะดับ

## การล็อคและปลดล็อคชุดล็อค

### การล็อคและปลดล็อคโดยรหัสผ่าน

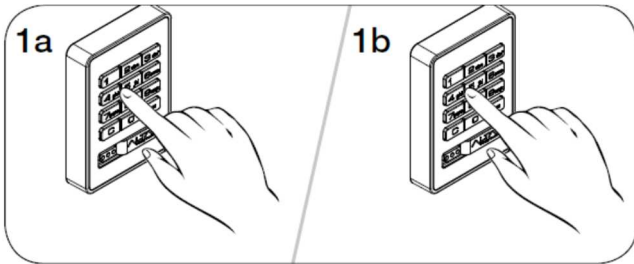

การล็อค: ปิดประตู หลังจากนั้นกด **C**     **On**  
ตัวเลข 4 หลัก

การปลดล็อค: กด **C**     **On** หลังจากนั้นเปิดประตู  
ตัวเลข 4 หลัก

หมายเหตุ จะไม่สามารถใช้งานปุ่มกดได้ 1 นาที(โหมดยุติ) หลังจากใส่รหัสผิดติดต่อกัน 3 ครั้ง

### การล็อคและปลดล็อคโดยกุญแจแมนเนเจอร์

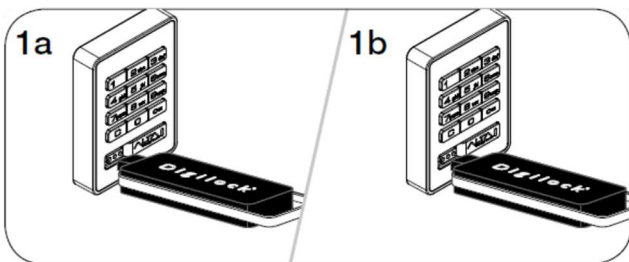

การล็อค: ปิดประตู หลังจากนั้นเสียบกุญแจแมนเนเจอร์ที่ลงทะเบียนที่ช่องเสียบกุญแจ  
การปลดล็อค: เสียบกุญแจแมนเนเจอร์ที่ลงทะเบียนที่ช่องเสียบกุญแจ หลังจากนั้นเปิดประตู

หมายเหตุ เมื่อล็อคด้วยกุญแจแมนเนเจอร์หรือกุญแจโปรแกรมมิ่ง รหัสผ่านเดิมยังคงใช้งานได้

### การใช้งานชุดล็อคโดยกุญแจโปรแกรมมิ่งคีย์

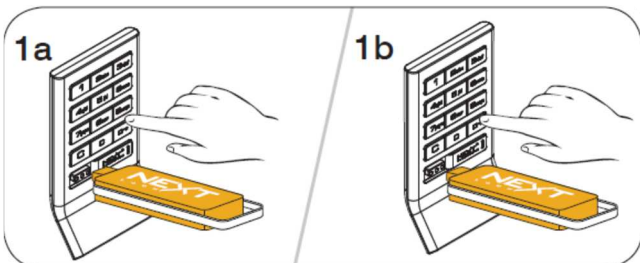

การล็อค: ปิดประตู กด **C** **On** หลังจากนั้นเสียบกุญแจโปรแกรมมิ่งที่ช่องเสียบกุญแจ

การปลดล็อค: กด **C** **On** หลังจากนั้นเสียบกุญแจโปรแกรมมิ่งที่ช่องเสียบกุญแจ หลังจากนั้นเปิดประตู

หมายเหตุ เมื่อล็อคด้วยกุญแจแมนเนเจอร์หรือกุญแจโปรแกรมมิ่ง รหัสผ่านเดิมยังคงใช้งานได้

## การดูแลรักษา

### โหมตหยุดนิ่ง

หลังจากใส่รหัสผิดติดต่อกัน 3 ครั้ง ชุดล็อคจะอยู่ในโหมตหยุดนิ่งเป็นเวลา 1 นาที และเพิ่มขึ้น 1 นาทีสำหรับการใส่รหัสผิดต่อเนื่องในแต่ละครั้ง จะไม่สามารถใช้ปุ่มกดได้ขณะอยู่ในโหมตหยุดนิ่ง ในโหมตหยุดนิ่งสามารถใช้กุญแจแมนเนเจอร์คีย์ที่ลงทะเบียนปลดล็อคได้

### การแสดงข้อผิดพลาด

ชุดล็อคจะแจ้งเมื่อมีข้อผิดพลาดเกิดขึ้น

เสียงบีบ 10 ครั้งรัวๆ

ชุดล็อคถูกขัดขวางการทำงานอาจเกิดจากการติดตั้งบานประตูไม่ดี หรืออุปกรณ์ในตัวขัดขวางการทำงานชุดล็อค กรุณาถอดประตูขณะสั่งงานชุดล็อค ถ้ายังคงมีข้อผิดพลาด กรุณาติดต่อบริษัทเฮเฟลเพื่อให้อำนาจ

เสียงบีบ 3 ครั้ง จำนวน 2 ชุด

แบตเตอรี่ใกล้หมด กรุณาเปลี่ยนแบตเตอรี่

### ไม่สามารถปลดล็อคด้วยรหัสผ่าน

กรณีล็อคไม่จำรหัสผ่านและต้องการเปิดประตูเร่งด่วน ให้ใช้กุญแจแมนเนเจอร์คีย์ที่ลงทะเบียนเปิด

### ไม่สามารถปลดล็อคด้วยกุญแจแมนเนเจอร์คีย์

ชุดล็อคไม่จำกุญแจแมนเนเจอร์คีย์ ให้ทำตามขั้นตอนการเพิ่มลงทะเบียนกุญแจแมนเนเจอร์คีย์เพื่อลงทะเบียนกุญแจแมนเนเจอร์คีย์ให้กับชุดล็อค กรณีต้องการเปิดทันที กรุณาใช้กุญแจแมนเนเจอร์คีย์ชิ้นอื่นหรือกุญแจโปรแกรมมิ่งคีย์แทน

### ไม่สามารถปลดล็อคด้วยกุญแจโปรแกรมมิ่งคีย์

ชุดล็อคไม่จำกุญแจโปรแกรมมิ่งคีย์ กรุณาติดต่อบริษัทเฮเฟล

### ไม่มีเสียงเมื่อกดปุ่ม

- ชุดล็อคอาจอยู่ใน“โหมตหยุดนิ่ง” หรือถึงเวลาเปลี่ยนแบตเตอรี่ กรณีต้องการเปิดทันที กรุณาใช้กุญแจแมนเนเจอร์คีย์เปิด
- การต่อชิ้นส่วนล็อคด้านหน้าเข้ากับล็อคด้านหลังอาจไม่สมบูรณ์ กรุณาถอดชุดล็อคออกจากประตูและตรวจสอบการต่อ

## การดูแลรักษา

### การเปลี่ยนแบตเตอรี่

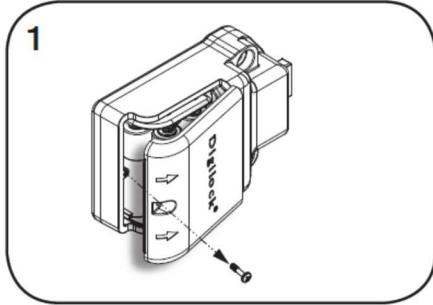

1 คลายสกรูบนฝาครอบแบตเตอรี่ด้วยไขควงหัวแฉก เปิดฝาครอบแบตเตอรี่โดยโดยยกแถบที่อยู่ตรงปลายฝาครอบแบตเตอรี่ให้ลุกศรขึ้น

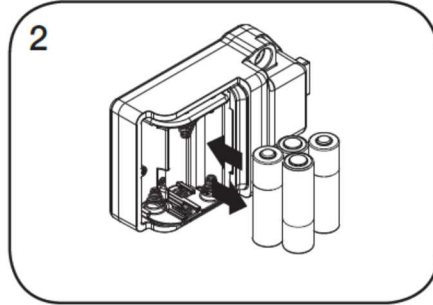

2 ดึงรังถ่าน และเปลี่ยนแบตเตอรี่อัลคาไลต์คุณภาพสูง ขนาด AA 4 ก้อน

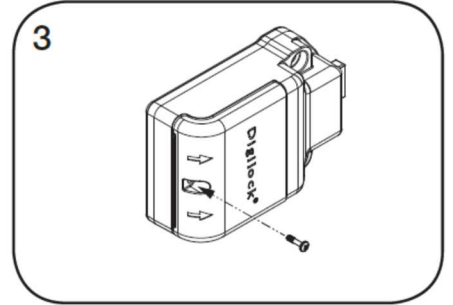

3 ใส่รังถ่านกลับเข้าไปในชั้นส่วนล็อกด้านหลังและขันสกรูเพื่อยึดฝาครอบ