

HÄFELE

495.06.280, 535.02.711

STEAM OVEN (HBO-SO66B)

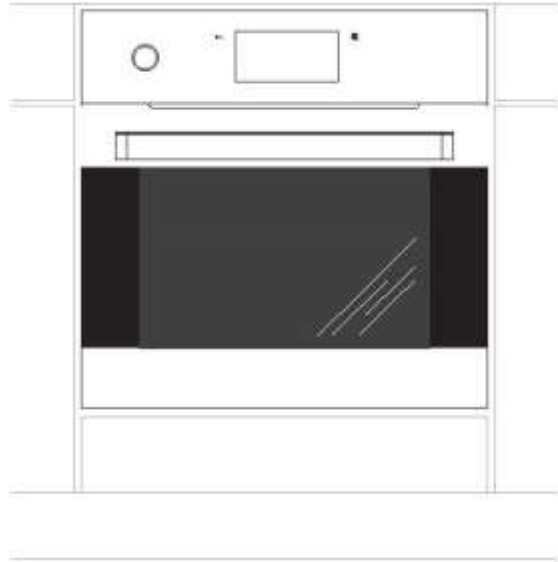

คู่มือการใช้งาน
เตาอบไฟฟ้าแบบฝัง

IO-CBI-0257 / 8066338
(10.2016 / v1)

เรียน ท่านลูกค้าผู้มีอุปการะคุณ

เตาอบนี้ใช้งานง่ายเป็นพิเศษและมีประสิทธิภาพอย่างมาก หลังจากอ่านคู่มือการใช้งานแล้ว การใช้งานเตาอบจะเป็นไปอย่างง่ายดาย

ก่อนที่จะถูกบรรจุลงหีบห่อและออกจากโรงงานผู้ผลิต เตาอบนี้ได้รับการตรวจสอบอย่างละเอียดในด้านความปลอดภัยและการทำงาน

ก่อนใช้เครื่องใช้นี้ โปรดอ่านคู่มือการใช้งานอย่างละเอียด

การปฏิบัติตามคำแนะนำอย่างรอบคอบจะทำให้คุณสามารถหลีกเลี่ยงปัญหาในการใช้เครื่องได้

คุณจะต้องเก็บคู่มือการใช้งานฉบับนี้ไว้ในที่ที่ปลอดภัยเพื่อที่จะได้หยิบออกมาดูเมื่อต้องการ
คุณจำเป็นต้องทำตามคำแนะนำในคู่มือฉบับนี้อย่างระมัดระวังเพื่อไม่ให้เกิดอุบัติเหตุ



คำเตือน!

ห้ามใช้เตาอบจนกว่าจะได้อ่านคู่มือการใช้งานแล้ว

เตาอบนี้ออกแบบมาเพื่อการใช้ในครัวเรือนเท่านั้น

ผู้ผลิตขอสงวนสิทธิ์ในการเปลี่ยนแปลงรายละเอียดซึ่งไม่ส่งผลต่อการใช้งานเครื่อง

สารบัญ

คำแนะนำเกี่ยวกับความปลอดภัย.....	4
คำอธิบายเกี่ยวกับเครื่อง.....	8
การติดตั้ง.....	10
ขั้นตอนการใช้งาน.....	12
เคล็ดลับในการทำอาหารด้วยเตาอบ.....	46
การทำความสะอาดและการบำรุงรักษา.....	47
แนวทางการแก้ไขปัญหา.....	52
ข้อมูลทางเทคนิค.....	53

คำแนะนำเกี่ยวกับความปลอดภัย

คำเตือน: เครื่องนี้และส่วนประกอบของเครื่องที่เข้าถึงได้จะมีอุณหภูมิสูงในขณะที่ใช้งาน จึงต้องมีความระมัดระวังในการหลีกเลี่ยงที่จะสัมผัสส่วนที่ร้อน เด็กอายุต่ำกว่า 8 ปีจะต้องอยู่ให้ห่างจากเครื่อง นอกจากนี้จะมีผู้ดูแลอยู่เสมอ

เครื่องนี้สามารถใช้งานได้ตั้งแต่เด็กอายุ 8 ปี ขึ้นไป และผู้ที่ด้อยความสามารถทางกายภาพ ประสาทสัมผัสและสติปัญญา หรือขาดประสบการณ์และความรู้ หากได้รับการกำกับดูแลหรือคำแนะนำเกี่ยวกับการใช้งานเครื่องอย่างปลอดภัย และเข้าใจถึงอันตรายที่เกี่ยวข้อง ห้ามไม่ให้เด็กเล่นเครื่องใช้นี้ และห้ามไม่ให้เด็กทำความสะอาดหรือบำรุงรักษาโดยไม่มีผู้กำกับดูแล

ในระหว่างการใช้งาน เครื่องจะร้อน จึงจะต้องมีความระมัดระวังในการหลีกเลี่ยงไม่สัมผัสส่วนที่ร้อนภายในเตาอบ

ชิ้นส่วนที่เข้าถึงได้ อาจมีอุณหภูมิสูงในระหว่างการใช้งาน เด็กเล็กควรอยู่ให้ห่างจากเครื่อง

คำเตือน : ห้ามใช้อุปกรณ์ทำความสะอาดที่มีผิวหยาบหรืออุปกรณ์ขัดถูที่เป็นโลหะคมในการทำความสะอาดกระจกฝาเตาอบ เพราะจะเกิดการขีดข่วน ซึ่งอาจทำให้กระจกแตกได้

คำเตือน : ตรวจสอบให้แน่ใจว่าปิดเครื่องแล้ว ก่อนที่จะเปลี่ยนหลอดไฟ เพื่อหลีกเลี่ยงการเกิดไฟฟ้าช็อต คุณไม่ควรใช้เครื่องทำความสะอาดด้วยไอน้ำในการทำความสะอาดเครื่องใช้นี้

คำแนะนำเกี่ยวกับความปลอดภัย

อันตรายจากการลวก! อาจมีไอน้ำร้อนออกมาเมื่อคุณเปิดฝาเตาอบ โปรดระวังเมื่อคุณเปิดฝาเตาอบในระหว่างหรือหลังจากการประกอบอาหาร ห้ามโน้มตัวไปเหนือฝาเตาอบเมื่อเปิดฝาดอก โปรดทราบว่าไอน้ำอาจมองไม่เห็น ขึ้นอยู่กับอุณหภูมิ ณ ตอนนั้น

- ตรวจสอบให้แน่ใจว่าส่วนเล็กๆ ของอุปกรณ์ในครัวเรือน รวมไปถึงสายไฟเชื่อมต่อ ไม่ได้สัมผัสเตาอบที่ร้อนเพราะวัสดุฉนวนของอุปกรณ์มักจะไหม้จนต่ออุณหภูมิสูง
- ห้ามปล่อยเตาอบไว้โดยไม่มีคนเฝ้าเมื่อทำการทอด น้ำมันและไขมันอาจติดไฟเนื่องจากความร้อนที่สูงเกินไปหรือเดือดมากเกินไป
- ห้ามวางกระทะที่มีน้ำหนักเกิน 15 กก. ลงบนฝาเตาอบที่เปิดอยู่
- ห้ามใช้อุปกรณ์ทำความสะอาดที่มีผิวหยาบหรืออุปกรณ์ขัดถูที่เป็นโลหะคมเพื่อทำความสะอาดกระจกฝาเตาอบ เพราะจะเกิดการขีดข่วนซึ่งอาจทำให้กระจกแตกได้
- ห้ามใช้เตาอบหากเกิดความผิดพลาดทางเทคนิค ความผิดพลาดใดๆ ที่เกิดขึ้น จะต้องแก้ไขโดยบุคคลที่มีคุณสมบัติและได้รับอนุญาตอย่างเหมาะสม
- หากเกิดเหตุใดๆ จากความผิดพลาดทางเทคนิค ถอดสายไฟและรายงานความผิดพลาดไปยังศูนย์บริการเพื่อทำการซ่อมแซม
- จะต้องทำการศึกษากฎและข้อกำหนดที่ระบุไว้ในคู่มือการใช้งานฉบับนี้อย่างเคร่งครัด ห้ามไม่ให้ผู้ใดก็ตามที่ไม่คุ้นเคยกับเนื้อหาของคู่มือการใช้งานฉบับนี้ใช้งานเตาอบ
- เครื่องนี้ออกแบบมาเพื่อการประกอบอาหารเท่านั้น การใช้งานอื่นๆ (เช่น การให้ความร้อน) ไม่เป็นไปตามคุณสมบัติในการใช้งานและอาจก่อให้เกิดอันตราย

วิธีการประหยัดพลังงาน



การใช้พลังงานอย่างมีความรับผิดชอบนั้นไม่เพียงแต่จะช่วยประหยัดเงิน แต่ยังช่วยรักษาสิ่งแวดล้อมอีกด้วย ดังนั้น มาช่วยกันประหยัดพลังงานเถอะ! และนี่ก็เป็นวิธีที่คุณจะสามารถทำได้:

อย่าเปิดฝาทะโถบทิ้งไป (ยิ่งรอคอยก็จะยิ่งช้า!)

อย่าเปิดฝาทะโถบทิ้งไว้จนความจำเป็น

ใช้ตะโถบเฉพาะเมื่อประกอบอาหารในภาชนะขนาดใหญ่เท่านั้น

เนื้อสัตว์ที่มีน้ำหนักไม่เกิน 1 กก. สามารถใช้กระทะในการประกอบอาหารบนเตาได้อย่างคุ้มค่ามากกว่า

ใช้ประโยชน์จากความร้อนจากเตาอบที่เหลืออยู่

หากเวลาการประกอบอาหารนานกว่า 40 นาที ให้ปิดเตา 10 นาที ก่อนสิ้นสุดเวลาการประกอบอาหาร

ข้อสำคัญ! เมื่อใช้การตั้งเวลา ให้ตั้งเวลาประกอบอาหารให้สั้นกว่าตามความเหมาะสมกับอาหารที่ทำ

ดูให้แน่ใจว่าฝาทะโถบนั้นปิดอย่างเหมาะสม

ความร้อนสามารถรั่วไหลออกมาผ่านเศษอาหารที่หกบริเวณขอบฝาทู้ได้ จึงต้องทำความสะอาดเศษอาหารที่หกทันที

ห้ามติดตั้งเตาอบไว้ติดกับตู้เย็น/ตู้แช่แข็ง

มิฉะนั้นจะเกิดการใช้ไฟฟ้าที่สูงขึ้นโดยไม่จำเป็น

การนำออกจากหีบห่อ



ในระหว่างการขนส่ง จะมีการใช้หีบห่อสำหรับปกป้อง เพื่อปกป้องเครื่องไม่ให้เกิดความเสียหาย หลังจากแกะหีบห่อออกแล้ว โปรดทิ้งชิ้นส่วน

ทั้งหมดของหีบห่อโดยวิธีที่ไม่ทำให้เกิดความเสียหายต่อสิ่งแวดล้อม

วัสดุทั้งหมดที่ใช้ในการทำหีบห่อของเครื่องนี้เป็นมิตรต่อสิ่งแวดล้อม โดยสามารถรีไซเคิลได้ 100% และมีการทำเครื่องหมายที่เหมาะสม

คำเตือน! ในขณะที่นำออกจากหีบห่อ จะต้องเก็บวัสดุของหีบห่อ (ถุงโพลีเอทิลีน ชิ้นส่วนโพลีสไตรีน เป็นต้น) ให้พ้นมือเด็ก

การกำจัดเครื่อง



เครื่องใช้เก่านั้นไม่ควรทิ้งไปกับขยะธรรมดาในครัวเรือน แต่ควรถูกส่งไปยังศูนย์รวบรวมและรีไซเคิลขยะสัญลักษณ์ที่ปรากฏบนผลิตภัณฑ์คู่มือการใช้งาน หรือบรรจุภัณฑ์

แสดงให้เห็นว่าเหมาะสำหรับการรีไซเคิล

วัสดุที่ใช้ภายในเครื่องสามารถรีไซเคิลได้และจะมีป้ายกำกับพร้อมข้อมูลเหล่านี้ การรีไซเคิลวัสดุหรือส่วนประกอบอื่นๆ จากเครื่องที่ใช้แล้ว ถือว่าคุณได้ร่วมมือในการปกป้องสิ่งแวดล้อมของเราอย่างภาค

ข้อมูลเกี่ยวกับศูนย์สำหรับกำจัดเครื่องที่ใช้แล้วอย่างเหมาะสมสามารถสอบถามได้จากหน่วยงานที่รับผิดชอบในพื้นที่ของคุณ

คำอธิบายเกี่ยวกับเครื่อง

แผงควบคุมระบบสัมผัส

ลิ้นชักบรรจุน้ำ

ตัวล็อกป้องกันเด็ก

ที่เชื่อมต่อ USB แบบฝัง

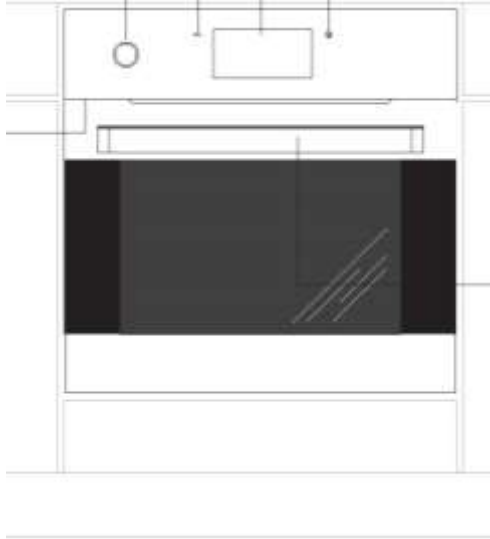

สวิตช์เปิด/ปิด

มือจับฝาเตา

คุณสมบัติของเครื่อง

อุปกรณ์ประกอบอาหาร:



ถาดสำหรับอบ*



ถาดสำหรับย่าง*

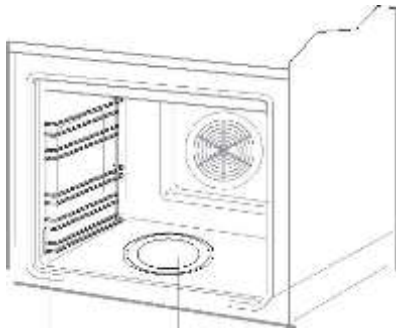

ลวดค้ำชั้นวาง

เครื่องทำเหนียวน้ำ

*ไม่บังคับ



ตะแกรงย่าง
(ชั้นสำหรับผึ่ง)

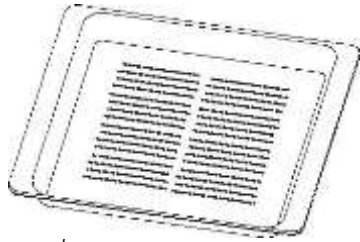

ถาดที่มีรูฉลุ

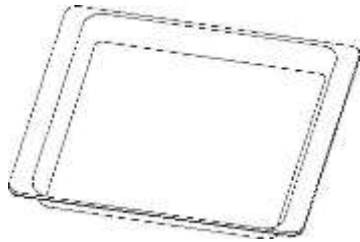

ถาดทึบ



ที่วัดอุณหภูมิเนื้อ

วิธีการติดตั้ง ติดตั้งเตาอบ

- ห้องครัวจะต้องแห้งและโปร่ง มีอากาศถ่ายเทอย่างมีประสิทธิภาพ ตำแหน่งของเตาอบในห้องครัวจะต้องรับประกันว่าจะสามารถเข้าถึงการควบคุมทั้งหมดได้โดยไม่มีการจำกัด
- เตาอบเป็นเครื่องใช้ในระดั Y class พื้นผิวด้านบนจะต้องทำมาจากวัสดุเช่นไม้อัดและสารยึดซึ่งทนต่ออุณหภูมิ 100°C มิฉะนั้นไม้อัดอาจหลุดออกหรือผิวหน้าของพื้นผิวด้านบนอาจเสียรูปทรง
- เตรียมเฟอร์นิเจอร์ที่เปิดและมีติดตั้งที่ปรากฏในภาพร่างโดย A อยู่ใต้พื้นที่ B อยู่ในช่องของตู้

หากตู้ในห้องครัวมีแผ่นปิดด้านหลัง คุณจะต้องเจาะรูเพื่อให้สายไฟผ่าน

- ใส่เตาอบเข้าไปในช่องและป้องกันไม่ให้เคลื่อนออกมาโดยใช้น็อต 4 ตัว (ภาพ C)

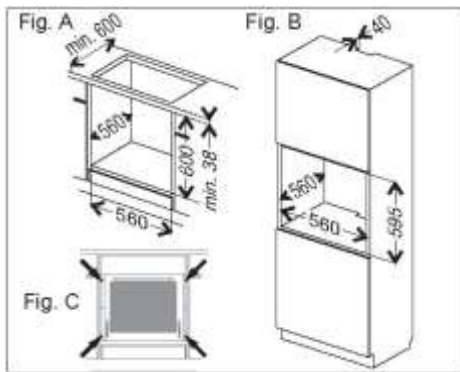

ปรับตำแหน่งของฝาเตาอบ

กลไกการปรับช่วยให้คุณสามารเปลี่ยนความสูงของด้านขวาของฝาเตาอบได้ตามที่จำกัด โดยการออกแบบการปรับความสูงฝาเตาอบด้านหนึ่งช่วยให้คุณปรับระดับฝาให้ตรงกับแผงควบคุมได้

ขั้นตอนการปรับ

- ชั้นหัวน็อต [1] ออกโดยใช้ประแจปากตายไซส์ 13
- ใช้ประแจแอลไซส์ 4 เพื่อหมุนเดือย [2] ภายในกำหนด 180° เพื่อให้ได้ตำแหน่งของฝาตู้ที่ถูกต้อง ฝาตู้จะปรับได้ในช่วง ± 1.5 มม.
- ชั้นหัวน็อต [1] เข้าให้แน่น ขณะที่จับเดือยปรับ [2] ไว้ในตำแหน่งที่ต้องการโดยใช้ประแจแอล

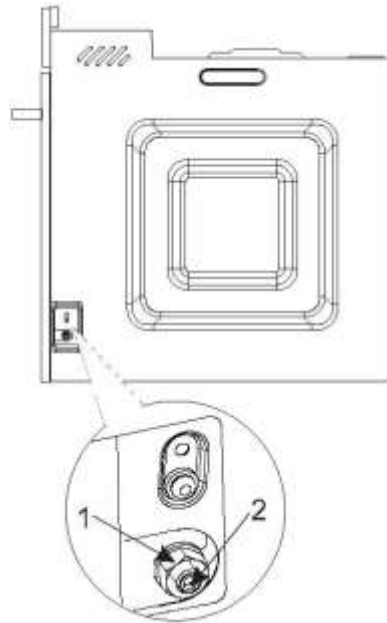

หมายเหตุ:

ถอดปลั๊กเครื่องใช้ก่อนติดตั้ง

วิธีการติดตั้ง

เชื่อมต่อเตาอบกับแหล่งจ่ายไฟฟ้าหลัก

ก่อนจะเชื่อมต่อเครื่องกับไฟฟ้า โปรดอ่านข้อมูลที่ให้มาบนแผ่นระบุรายละเอียดอย่างละเอียด

- เตาอบถูกออกแบบมาจากโรงงานสำหรับไฟฟ้ากระแสตรงเฟสเดียว (230 โวลต์ 1N-50 เฮิร์ตซ์) และมีสายไฟขนาด 1.5 ม., 3 x 1.5 ม.ม.² และปลั๊กที่มีสายดิน
- รูปลั๊กจ่ายไฟฟ้าบนก้ำแพงจะต้องมีช่องสำหรับสายดิน เมื่อติดตั้งเตาอบแล้ว ผู้ใช้จะต้องเข้าถึงรูปลั๊กจ่ายไฟฟ้าได้
- ก่อนจะเสียบปลั๊ก ขอให้แน่ใจว่า:
 - เบรกเกอร์วงจรและระบบไฟฟ้าสามารถทนต่อการใช้ไฟของเครื่องใช้ได้ (รูปลั๊กจ่ายไฟฟ้าบนก้ำแพงจะต้องได้รับการปกป้องโดยอย่างน้อย เบรกเกอร์วงจร ขนาด 16A)
 - ระบบไฟฟ้าในบ้านจะต้องมีการต่อสายดินอย่างเหมาะสม และเป็นไปตามข้อกำหนดมาตรฐานและระเบียบในปัจจุบัน

ปลั๊กสายไฟจะต้องเข้าถึงได้เมื่อติดตั้งเตาแล้ว

ข้อสำคัญ! หากสายไฟเสียหาย จะต้องเปลี่ยนโดยผู้ผลิตหรือศูนย์ซ่อมที่เชี่ยวชาญ หรือผู้ที่มีคุณสมบัติเพื่อหลีกเลี่ยงอันตราย

การทำงาน

ก่อนใช้เตาอบเป็นครั้งแรก

- นำออกจากบรรจุภัณฑ์ ทำความสะอาดภายในเตาอบ
- นำอุปกรณ์เตาอบออกมาล้างด้วยน้ำอุ่นและน้ำยาทำความสะอาดเล็กน้อย
- เปิดเครื่องระบายอากาศในห้องหรือเปิดหน้าต่าง
- อุ่นเตา (ให้มีอุณหภูมิ 250°C เป็นเวลาประมาณ 30 นาที) ลบรอยเปื้อนออกและเช็ดภายในเตาอย่างระมัดระวัง (ดูในส่วน: การใช้แผงควบคุม)

ข้อสำคัญ!

การทำงานสะอาดของเตาอบให้ใช้เฉพาะน้ำอุ่นและน้ำยาทำความสะอาดเพียงเล็กน้อย

ข้อสำคัญ!

เตาอบมีแผงควบคุมแบบทัชสกรีน และรวมถึงเซนเซอร์สัมผัสสองอย่างดังนี้:

- ① เซนเซอร์เปิด/ปิด
- 🔒 ตัวล็อกป้องกันเด็ก

เพื่อให้เซนเซอร์สัมผัสทำงาน ให้แตะกระจกเหนือเซนเซอร์ (ดังที่แสดงในรูป) จะมีสัญญาณเสียงดังซึ่งเลือกจากในเมนู (ดูในส่วน: การใช้แผงควบคุม)

พื้นผิวทัชสกรีนจะต้องทำให้สะอาดอยู่เสมอ

มีแอปพลิเคชันพิเศษที่จะช่วยคุณในการใช้เครื่องนี้และมีการอัปเดตเฟิร์มแวร์

แอปพลิเคชันนี้ช่วยให้สามารถอัปเดตและอัปเดตสูตรอาหาร รูปถ่าย เช่นเดียวกับทำการอัปเดตเฟิร์มแวร์ของเครื่องใช้ โดยคุณจะต้องมีแฟลชไดรฟ์ซึ่งมากับเครื่อง ทุกครั้งที่คุณต้องการเปลี่ยนแปลงใดๆ กับเครื่อง คุณจะต้องบันทึกข้อมูลของเตาอบที่มีอยู่ในแฟลชไดรฟ์ก่อน วิธีการบันทึกข้อมูลคือเสียบแฟลชไดรฟ์ในช่อง USB ของเตาอบ จากนั้นกดปุ่มตั้งค่า (Settings) บนแผงควบคุม และเฟิร์มแวร์จะอัปเดตและทำตามข้อความที่ปรากฏบนจอ

ไฟล์สำหรับตั้งค่าแอปพลิเคชันจะอยู่ในแฟลชไดรฟ์ที่ให้มากับเครื่อง

ความต้องการของระบบ:

Windows 7 หรือใหม่กว่า Windows Installer 4.5 หรือใหม่กว่า (สำหรับระบบที่เก่ากว่า Windows 7 จะต้องดาวน์โหลดจาก <http://www.microsoft.com/pl-pl/download/details.aspx?id=8483>)

การติดตั้งจะต้องทำด้วยสิทธิ์ในการบริหารจัดการ (ค่าพื้นฐานสำหรับผู้ใช้อินบ้าน)

เมื่อต้องการอัปเดตแอปพลิเคชัน ให้หน้าแอปพลิเคชันเก่าออกจากเครื่องก่อน

การทำงาน

การใช้แผงควบคุม



แถบแจ้งเตือน



แถบแจ้งเตือนแสดงข้อมูลดังต่อไปนี้:

- สัญลักษณ์ตัวล๊อคป้องกันเด็ก
- ไอคอนแจ้งเตือน 7 อย่าง
- เวลาปัจจุบัน

ไอคอนแจ้งเตือนจะแสดงอยู่ใกล้กับเวลาปัจจุบันเสมอ หากมีไอคอนแสดงบนตำแหน่ง 2, 3, และ 4 และระหว่างไอคอนการทำงานของเครื่องที่ตำแหน่งที่ 3 หายไป ไอคอนที่ตำแหน่งที่ 2 จะเลื่อนไปอยู่ตำแหน่งที่ 3

แถบเครื่องมือด้านล่าง



- 1 กลับ (BACK) – และเพื่อกลับไปยังหน้าที่แล้ว/เมนูหรือย้อนไป 1 ชั้น
- 2 สูตรอาหาร (COOKBOOK) – และเพื่อเปิดสูตรอาหาร
- 3 ตั้งเวลา (TIMER) – และเพื่อตั้งเวลา
- 4 ปุ่มลัด (SHORTCUTS) – และเพื่อแสดงปุ่มลัดที่ค่าตั้งต้นหรือตั้งเองโดยผู้ใช้ตามที่แสดงด้านล่าง
- 5 ข้อมูล (INFORMATION) – และเพื่อแสดงคุณสมบัติและข้อมูลของเครื่อง
- 6 ป้องกันปุ่ม (FREEZE) – และเพื่อป้องกันการสัมผัสหน้าจอสัมผัส หากคุณต้องการขีดทำความสะอาดในขณะที่เครื่องทำงานอยู่
- 7 ตกลง/เริ่ม (OK/START) – และเพื่อเริ่ม/หยุดการทำงานหรือยืนยันการตั้งค่า



การทำงาน

เมนูวิดเจ็ตแบบดิ่งลง

แตะเครื่องหมาย  บนจอเพื่อขยายเมนู



ปุ่มลัดมาตรฐานที่แสดงอยู่ที่แถบบนสุด ได้แก่ ฟังก์ชันการอุ่น โปรแกรมที่ตั้งล่วงหน้า โปรแกรมของผู้ใช้ จะมีช่องว่างในแถวที่สองซึ่งอาจตั้งให้เป็นปุ่มลัดที่ผู้ใช้กำหนดใหม่เอง เช่น เมนูย่อย ปุ่มลัดสำหรับโปรแกรมที่ตั้งล่วงหน้า หรือ โปรแกรมของผู้ใช้ สามารถปรับเปลี่ยนได้โดยการแตะช่องว่างไว้ 3 วินาที

แตะไอคอนเพื่อเปิดเมนูที่เกี่ยวข้อง

คุณสามารถเลือกเมนูย่อยหนึ่งในสามอย่าง ได้แก่ ฟังก์ชันการอุ่น โปรแกรมที่ตั้งล่วงหน้า โปรแกรมของผู้ใช้

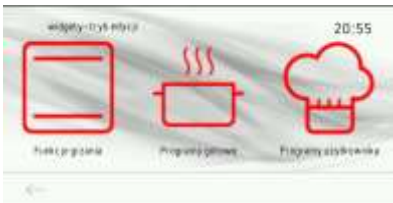

เมื่อคุณเลือกโปรแกรมที่ตั้งล่วงหน้า สำหรับสัตว์ปีกเป็นปุ่มลัด และ  เพื่อบันทึกค่า



เมื่อคุณเลือกฟังก์ชันการอย่างเป็นปุ่มลัด ให้สัมผัสที่เครื่องหมาย  เพื่อทำการบันทึก



เมื่อตัวเลือกของคุณได้รับการบันทึกแล้ว ปุ่มลัดใหม่จะปรากฏที่ช่องในเมนู



สแตนด์บาย

ในโหมดสแตนด์บายจะไม่มีข้อมูลใดๆ ปรากฏ แต่เซนเซอร์ของพาวเวอร์จะปรากฏอย่างชัดเจน

แตะเซนเซอร์เปิด/ปิดเพื่อเข้าสู่โหมดปฏิบัติการ

ในเมนูจะมีโหมดประหยัดพลังงาน และจะถูกเปิดตามการตั้งค่ามาตรฐาน และเซนเซอร์เปิด/ปิดเพื่อเข้าสู่โหมดสแตนด์บาย คุณสามารถปิดพีเจอร์นี้ได้ หากปิดแล้วเมื่อคุณแตะเซนเซอร์เปิด/ปิด เตาอบจะปิดและแสดงนาฬิกา/สภาพอากาศ/สไลด์โชว์ ขึ้นอยู่กับการตั้งค่าอื่นๆ

การทำงาน

เลือกภาษา

หลังจากเชื่อมต่อเครื่องกับแหล่งจ่ายไฟฟ้าหลักแล้ว ผู้ใช้จะต้องเลือกภาษาของเมนู

เลือกภาษาที่ต้องการจากตัวเลือกแบบวงล้อที่ปรากฏบนจอ โดยการใช้นิ้วเลื่อนหน้าจอจากซ้ายไปขวา หยุดตัวเลือกแบบวงล้อและแตะธงของประเทศที่เลือกภาษา และแตะคำว่าตกลงเพื่อเลือกภาษาของเมนู

หลังจากไฟฟ้าขัดข้อง (หรือเมื่อไฟฟ้าหลักถูกตัดและกลับมาใหม่แล้ว) เครื่องจะจำการตั้งค่าภาษาล่าสุด



ตั้งเวลาปัจจุบัน

เมื่อตั้งภาษาที่ต้องการแล้ว คุณจะต้องยืนยันเวลาปัจจุบันด้วยการกดตกลงหรือตั้งเวลาโดยใช้ที่เลื่อนหรือปุ่ม +/- แล้วจึงกดตกลงเพื่อยืนยันเวลาปัจจุบัน

เวลาสามารถตั้งได้ตั้งแต่ 0:00 ถึง 23:59 สำหรับระบบนาฬิกา 24 ชั่วโมง หรือจาก 0:00 ถึง 12:00 สำหรับระบบนาฬิกา 12 ชั่วโมง

เมื่อตั้งเวลาปัจจุบันแล้ว จอของเครื่องจะแสดงเวลาปัจจุบัน

และ ⓘ ในโหมดสแตนด์บายเพื่อแสดงเวลาปัจจุบัน และจอบริเวณใดก็ได้เพื่อให้เครื่องทำงานและแสดงเมนูหลัก หมุนตัวเลือกแบบวงล้อและเลือกตั้งค่า จากนั้นเข้าไปยัง เวลา และไอคอนที่อยู่ด้านหลังโดยตรงหรือกดตกลงเพื่อยืนยันการเลือก



การทำงาน ตั้งวันที่ปัจจุบัน

หยุดตัวเลือกแบบวงล้อและแตะที่ตัวเลือกในเมนูเพื่อเข้าสู่เมนูย่อย อีกวิธีที่จะเลือกเมนูการตั้งค่าคือกดตกลงเมื่อตัวเลือกแบบวงล้อหยุดที่ตัวเลือกนั้น

เมื่อตั้งค่าวันที่ คุณจะต้องตั้งปีก่อน (ไฮไลต์ด้วยสีดำ) จากนั้นตั้งค่าเดือนวัน และปุ่ม +/- หรือใช้แถบเลื่อนเพื่อตั้งปี เมื่อตั้งปีที่ต้องการแล้วให้กดเดือนเมื่อสามารถกดได้โดยขณะนั้นปีกับวันจะกดไม่ได้ เมื่อตั้งค่าเดือนที่ต้องการแล้วกดวันเมื่อสามารถกดได้ โดยขณะนั้นปีกับเดือนจะกดไม่ได้ กดตกลงเพื่อยืนยันวันที่ปัจจุบัน เมื่อตั้งค่าวันแล้ว เครื่องจะแสดงเวลาปัจจุบัน



เมนูหลัก

แตะ **1** ในโหมดสแตนด์บายเพื่อแสดงเวลาปัจจุบัน และจอบริเวณใดก็ได้เพื่อให้เครื่องทำงานและแสดงเมนูหลัก

เลือกเมนูหลักที่ต้องการจากตัวเลือกแบบวงล้อที่ปรากฏบนจอโดยการใช้นิ้วเลื่อนหน้าจอกจากซ้ายไปขวา หยุดตัวเลือกแบบวงล้อและแตะตัวเลือกในเมนูเพื่อเข้าสู่เมนูย่อย อีกวิธีที่จะเลือกเมนูการตั้งค่าคือกดตกลงเมื่อตัวเลือกแบบวงล้อหยุดที่ตัวเลือกนั้น

หากคุณไม่ทำอะไรภายใน 60 วินาที เครื่องจะแสดงเวลาปัจจุบัน และไอคอนกลับ ← เพื่อออกจากเมนูหลักและแสดงเวลาปัจจุบัน

ตัวเลือกเมนูหลักมีดังต่อไปนี้:

- ตั้งค่า
- ฟังก์ชันการอุ่น
- โปรแกรมที่ตั้งค่าไว้ล่วงหน้า
- โปรแกรมของผู้ใช้
- สูตรอาหาร
- การทำความสะอาด
- สไลด์โชว์



การทำงาน

เมนูหลัก \ การตั้งค่า

หยุดตัวเลือกแบบวงล้อและแตะเมนูการตั้งค่าเพื่อเข้าสู่เมนูย่อย อีกวิธีที่จะเลือกเมนูการตั้งค่าคือกดตกลงเมื่อตัวเลือกแบบวงล้อหยุดที่ตัวเลือกนั้น

เมนูการตั้งค่ามีดังต่อไปนี้:

- ภาษา
- เวลา
- แสงสว่าง
- เสียง
- รีม
- ความสว่างของหน้าจอ
- พยากรณ์อากาศ
- อัปเดตเฟิร์มแวร์
- บริการ
- การตั้งค่าพิเศษ

ใช้นิ้วเลื่อนหน้าจอเพื่อหมุนตัวเลือกในเมนู หยุดตัวเลือกแบบวงล้อและแตะตัวเลือกในเมนูที่ต้องการเพื่อเข้าสู่เมนูย่อย อีกวิธีที่จะเลือกตัวเลือกในเมนูคือกดตกลงเมื่อตัวเลือกแบบวงล้อหยุดที่ตัวเลือกนั้น

หากคุณไม่ทำอะไรภายใน 60 วินาที เครื่องจะแสดงเวลาปัจจุบัน และไอคอนกลับ ← เพื่อออกจากเมนูการตั้งค่าไปยังเมนูหลักและแสดงเวลาปัจจุบัน

เมนูหลัก \ การตั้งค่า \ ภาษา

หยุดตัวเลือกแบบวงล้อและแตะเมนูภาษาเพื่อเข้าสู่เมนูย่อย อีกวิธีที่จะเลือกเมนูการตั้งค่าคือกดตกลงเมื่อตัวเลือกแบบวงล้อหยุดที่ตัวเลือกนั้น

เมนูภาษามีดังต่อไปนี้:

- ภาษาเยอรมัน Deutsch
- ภาษาอังกฤษ English
- ภาษาโปแลนด์ Polski
- ภาษามาเซโดเนีย По pycckИ
- ภาษาเช็ก Česky
- ภาษาเซอร์เบีย Srbski
- ภาษาลิทัวเนีย Lietuviškai
- ภาษาเอสโตเนีย Eesti
- ภาษาลัตเวีย Latviski
- ภาษาฝรั่งเศส Français
- ภาษาสเปน Español
- ภาษาตุรกี Türkçe
- ภาษาสวีเดน Svenska
- ภาษาออร์เวย์ Norsk
- ภาษาฟินแลนด์ Suomi
- ภาษาเดนมาร์ก Dansk
- ภาษาอิตาลี Italiano
- ภาษาเนเธอร์แลนด์ Nederlands

สำหรับรายละเอียดเกี่ยวกับการเลือกเมนูภาษา โปรดไปยังส่วน การเลือกภาษา

หากคุณไม่ทำอะไรภายใน 60 วินาที เครื่องจะแสดงเวลาปัจจุบัน และไอคอนกลับ ← เพื่อออกจากเมนูภาษา ไปยังเมนูการตั้งค่า เมนูหลักและแสดงเวลาปัจจุบัน

เมนูหลัก \ การตั้งค่า \ เวลา

หยุดตัวเลือกแบบวงล้อและแตะเมนูเวลาเพื่อเข้าสู่เมนูย่อย อีกวิธีที่จะเลือกเมนูการตั้งค่าคือกดตกลงเมื่อตัวเลือกแบบวงล้อหยุดที่ตัวเลือกนั้น

เมนูเวลามีดังต่อไปนี้:

- วันที่
- เวลาปัจจุบัน
- ตั้งเวลาทำอาหาร
- ประเภทนาฬิกา
- รูปแบบเวลา

การทำงาน

ใช้นิ้วเลื่อนหน้าจอเพื่อหมุนตัวเลือกในเมนู หยุดตัวเลือกแบบวงล้อและแตะตัวเลือกในเมนูที่ต้องการเพื่อเข้าสู่เมนูย่อย อีกวิธีที่จะเลือกตัวเลือกในเมนูคือกดตกลงเมื่อตัวเลือกแบบวงล้อหยุดที่ตัวเลือกนั้น

หากคุณไม่ทำอะไรภายใน 60 วินาที เครื่องจะแสดงเวลาปัจจุบัน และไอคอนกลับ ← เพื่อออกจากเมนูเวลา ไปยังเมนูการตั้งค่า เมนูหลักและแสดงเวลาปัจจุบัน

เมนูหลัก \ การตั้งค่า \ วันที่

สำหรับวิธีการตั้งวันที่ปัจจุบัน โปรดไปยังส่วน **ตั้งค่าวันที่ปัจจุบัน**

เมนูหลัก \ การตั้งค่า \ เวลา / เวลาปัจจุบัน

สำหรับวิธีการตั้งเวลาปัจจุบัน โปรดไปยังส่วน **ตั้งค่าเวลาปัจจุบัน**

ตั้งค่าระยะเวลา (สำหรับฟังก์ชันการอุ่น)

เมื่อคุณเลือกฟังก์ชันการอุ่นใดๆ ก็ตาม หน้าจอจะเป็นดังที่แสดงด้านล่าง (ก่อนการตั้งระยะเวลาหรือเวลาสิ้นสุด) – ไปหน้าจอจะหรือลง



หากคุณไม่เริ่มโปรแกรมนี้หรือแก้ไขระยะเวลาภายใน 60 วินาที เครื่องจะแสดงเวลาปัจจุบัน และไอคอนกลับ ← เพื่อออกจากหน้าจอปัจจุบัน เมื่อคุณเริ่มโปรแกรม ไอคอนเริ่มจะถูกแทนที่โดยไอคอนหยุด

แตะหน้าจอภายในกล่องเพื่อตั้งระยะเวลา ซึ่งจะทำให้หน้าจอระยะเวลาขึ้นมา ตามที่ปรากฏด้านล่าง สัญลักษณ์ → | จะกระพริบที่มุมขวาบน



หากคุณไม่ตั้งเวลาหรือตกลงภายใน 10 วินาที หน้าจอฟังก์ชันการอุ่นที่เลือกถูกแสดง และ ← เพื่อออกจากหน้าจอตั้งค่าเวลาเมื่อใดก็ได้

กดปุ่ม +/- หรือใช้แถบเลื่อนเพื่อตั้งระยะเวลาที่ต้องการ และตกลงเพื่อยืนยันการตั้งระยะเวลา หน้าจอการตั้งระยะเวลาจะปิดลง และไอคอน → | จะถูกแสดงขึ้นที่มุมบนตรงแถบแจ้งเตือน

การทำงาน

เครื่องจะแสดงเวลานับถอยหลังและแถบเคลื่อนไหวแสดงความก้าวหน้าสีแดงที่ได้เวลาสิ้นสุด



เมื่อระยะเวลาที่ตั้งไว้สิ้นสุดลงแล้ว จะมีสัญญาณเสียงดังขึ้น (บีบ 2 ครั้ง / หยุด / บีบ 2 ครั้ง) และไฟจากด้านหลังจะกระพริบ เสียงสัญญาณจะดังซ้ำทุกๆ 3 วินาที ไอคอน \rightarrow | ก็จะกระพริบด้วย ระยะเวลาที่สัญญาณเสียงจะดังนานสูงสุดคือ 5 นาที กดตกลงหรือที่ใดๆ ก็ได้บนจอเพื่อรับทราบและทำให้สัญญาณเสียงหยุดลง ในภายหลังเครื่องจะแสดงหน้าจอระยะเวลา หากคุณไม่เริ่มโปรแกรมอีกครั้งภายใน 60 วินาที เครื่องจะแสดงเวลาปัจจุบัน

ตั้งระยะเวลาและเวลาสิ้นสุด (สำหรับฟังก์ชันการอุ่น)

A) ตั้งระยะเวลา

สำหรับรายละเอียดการตั้งระยะเวลา โปรดไปยังส่วนตั้งค่าระยะเวลา (สำหรับฟังก์ชันการอุ่น)

B) ตั้งเวลาสิ้นสุด

เมื่อจะตั้งเวลาสิ้นสุด จะต้องตั้งระยะเวลาที่หน้าจอตั้งระยะเวลา โดยจะมีสัญลักษณ์ \rightarrow | แสดง

และที่ \odot เพื่อแก้ไขเวลาสิ้นสุด สัญลักษณ์ \rightarrow | จะกระพริบ หากผู้ใช้ไม่ทำอะไรภายใน 10 วินาที หน้าจอฟังก์ชันการอุ่นที่เลือกไว้จะปรากฏขึ้นด้วยระยะเวลาที่ตั้งไว้ก่อนหน้า

และที่ \odot อีกครั้งขณะที่สัญลักษณ์ \rightarrow | ยังกระพริบอยู่ และคุณสามารถตั้งเวลาสิ้นสุดได้ สัญลักษณ์ \rightarrow | จะหยุดกระพริบและสัญลักษณ์ \rightarrow | จะเริ่มกระพริบ หากผู้ใช้ไม่ทำอะไรภายใน 10 วินาที หน้าจอฟังก์ชันการอุ่นที่เลือกไว้จะปรากฏขึ้นด้วยระยะเวลาที่ตั้งไว้ก่อนหน้า

กดปุ่ม +/- หรือใช้แถบเลื่อนเพื่อตั้งเวลาสิ้นสุดที่ต้องการ กดตกลงเพื่อยืนยันการตั้งค่าเวลาสิ้นสุด หน้าจอการตั้งค่าเวลาสิ้นสุดจะปิดลง หน้าจอตั้งเวลาจะขึ้นมา และสัญลักษณ์ \rightarrow | และ \rightarrow | จะถูกแสดงที่แถบแจ้งเตือน ระยะเวลาที่เหลือในการเริ่มจะแสดงที่แถบเคลื่อนไหวที่แสดงความก้าวหน้า

นี้จะแสดงอยู่บนแถบเคลื่อนไหวที่แสดงความก้าวหน้าได้เวลา

หากผู้ใช้ไม่ทำอะไรภายใน 60 วินาที เครื่องจะแสดงเวลาปัจจุบัน (การตั้งค่าจะถูกบันทึกไว้) บนหน้าจอเวลาปัจจุบัน ไอคอนเวลาสิ้นสุด \rightarrow | และระยะเวลา \rightarrow | จะแสดงอยู่บนแถบแจ้งเตือน ไอคอนทั้งสองจะกระพริบจนกว่าโปรแกรมของเตาอบจะเริ่มขึ้น เมื่อคุณกดที่ใดก็ตามบนหน้าจอ เครื่องจะแสดงการตั้งค่าที่แก้ไขล่าสุด

การทำงาน

C) การทำงานของเครื่องในโหมดที่เลือก

เมื่อเวลาปัจจุบันถึงเวลาเริ่ม เครื่องจะเริ่มฟังก์ชันการ
อุ่นที่เลือกไว้ หน้าจอจะแสดงระยะเวลา เมื่อโปรแกรม
เริ่มไอคอน →| จะดับลงและไอคอน |→| จะยังแสดง
อยู่ เมื่อระยะเวลาที่ตั้งไว้สิ้นสุดลงแล้ว จะมี
สัญญาณเสียงดังขึ้น และไฟจากด้านหลังจะกระพริบ
ไอคอน |→| ก็ จะกระพริบด้วย ระยะเวลาที่
สัญญาณเสียงจะดังนานสูงสุดคือ 5 นาที

กดตกลงหรือที่ใดๆ ก็ได้บนจอเพื่อรับทราบและทำให้
สัญญาณเสียงหยุดลง ในภายหลังเครื่องจะแสดง
หน้าจอระยะเวลาและปุ่มเริ่มจะแสดงบนจอ

หากคุณไม่เริ่มโปรแกรมอีกครั้งภายใน 60 วินาที

เครื่องจะแสดงเวลาปัจจุบัน

เมนูหลัก \ การตั้งค่า \ เวลา \ จับเวลา

หยุดตัวเลือกแบบวงล้อและแตะเมนูจับเวลาเพื่อเข้าสู่เมนู
ย่อย อีกวิธีที่จะเลือกเมนูจับเวลาคือกดตกลงเมื่อตัวเลือก
แบบวงล้อหยุดที่ตัวเลือกนั้น

เมื่อเข้าไปแล้วจะขึ้นหน้าจอระยะเวลาตามที่ปรากฏ
ด้านล่าง



หากคุณไม่ตั้งหรือยอมรับระยะเวลานั้นภายใน 10 วินาที
หน้าจอจับเวลา จะปรากฏ กดไอคอนกลับ ← เพื่อออก
จากเมนูจับเวลา

กดปุ่ม +/- หรือใช้แถบเลื่อนเพื่อตั้งระยะเวลาที่ต้องการ
กดตกลงเพื่อยืนยันการตั้งค่าระยะเวลา หน้าจอการตั้งค่า
ระยะเวลาจะปิดลง หน้าจอจับเวลาจะขึ้นมา

กดตกลงเพื่อเริ่มนับถอยหลังตามระยะเวลาที่ตั้งไว้ หาก
คุณไม่เริ่มการนับถอยหลังหรือแก้ไขการตั้งระยะเวลา
ภายใน 60 วินาที เครื่องจะแสดงเวลาปัจจุบัน กดไอคอน
กลับ ← เพื่อออกไปยังหน้าจอปัจจุบัน เมื่อการนับถอย
หลังเริ่มขึ้น ปุ่มเริ่มจะถูกแทนที่ด้วยปุ่มหยุด เครื่องจะ
แสดงเวลานับถอยหลัง และแถบเคลื่อนไหวสีแดงที่แสดง
ความก้าวหน้าได้เวลาสิ้นสุด

เมื่อระยะเวลาที่ตั้งไว้สิ้นสุดลงแล้ว จะมีสัญญาณเสียงดัง
ขึ้นและไฟจากด้านหลังจะกระพริบ ระยะเวลาที่
สัญญาณเสียงจะดังนานสูงสุดคือ 5 นาที

กดตกลงหรือที่ใดๆ ก็ได้บนจอเพื่อรับทราบและทำให้
สัญญาณเสียงหยุดลง ในภายหลังเครื่องจะแสดงหน้าจอ
ระยะเวลา หากคุณไม่ตั้งระยะเวลาหรือไม่เริ่มการจับเวลา
อีกครั้งภายใน 5 นาที เครื่องจะแสดงเวลาปัจจุบัน

การทำงาน

เมนู \ ตั้งค่า \ เวลา \ ประเภทนาฬิกา

หยุดตัวเลือกแบบวงล้อและแตะเมนูประเภทนาฬิกาเพื่อเข้าสู่เมนูย่อย อีกวิธีที่จะเลือกเมนูประเภทนาฬิกา คือกดตกลงเมื่อตัวเลือกแบบวงล้อหยุดที่ตัวเลือกนั้น

เมนูประเภทนาฬิกามีดังต่อไปนี้:

- มาตรฐาน
- ดิจิตอล
- อนาล็อก

แตะที่ประเภทนาฬิกาที่ต้องการเลือก ตัวเลือกข้อที่เลือกจะเป็นสีแดง กดตกลงเพื่อยืนยันการเลือก

นาฬิกาที่เลือกจะปรากฏที่มุมขวาบนของหน้าจอและเมื่อแสดงเวลาปัจจุบัน

หากคุณไม่ทำอะไรภายใน 60 วินาที เครื่องจะแสดงเวลาปัจจุบัน (การตั้งค่าจะถูกบันทึกไว้) บนหน้าจอเวลาปัจจุบัน กดไอคอนกลับ ← เพื่อออกไปยังเมนูประเภทนาฬิกา การตั้งค่า เมนูหลัก และเวลาปัจจุบัน



การทำงาน

เมนูหลัก \ ตั้งค่า \ เวลา \ รูปแบบเวลา

หยุดตัวเลือกแบบวงล้อและแตะเมนูรูปแบบเวลาเพื่อเข้าสู่เมนูย่อย อีกวิธีที่จะเลือกเมนูรูปแบบเวลาคือกดตกลงเมื่อตัวเลือกแบบวงล้อหยุดที่ตัวเลือกนั้น

เมนูรูปแบบเวลามีดังต่อไปนี้:

- แบบ 24 ชั่วโมง
- แบบ 12 ชั่วโมง (am/pm)

แตะที่รูปแบบเวลาที่ต้องการเพื่อเลือก รูปแบบเวลาที่เลือกจะเป็นสีแดง กดตกลงเพื่อยืนยันการเลือก

เวลาจะปรากฏในรูปแบบเวลาที่เลือก ที่มุมขวาบนของหน้าจอและเมื่อแสดงเวลาปัจจุบัน

หากคุณไม่ทำอะไรภายใน 60 วินาที เครื่องจะแสดงเวลาปัจจุบัน กดไอคอนกลับ ← เพื่อออกจากเมนูประเภทนาฬิกา ไปยังเมนูการตั้งค่า เมนูหลัก และแสดงเวลาปัจจุบัน



เมนู \ ตั้งค่า \ แสงสว่าง

หยุดตัวเลือกแบบวงล้อและแตะเมนูแสงสว่างเพื่อเข้าสู่เมนูย่อย อีกวิธีที่จะเลือกเมนูแสงสว่างคือกดตกลงเมื่อตัวเลือกแบบวงล้อหยุดที่ตัวเลือกนั้น เมนูแสงสว่าง มีดังต่อไปนี้:

- หลอดไฟในเตาอบ
- ไฟด้านหลังมือจับ

แตะที่แสงสว่างที่ต้องการเพื่อเลือก แสงสว่างที่เลือกจะเป็นสีแดง กดตกลงเพื่อยืนยันการเลือก

หากคุณไม่ทำอะไรภายใน 60 วินาที เครื่องจะแสดงเวลาปัจจุบัน กดไอคอนกลับ ← เพื่อออกจากเมนูแสงสว่าง ไปยังเมนูการตั้งค่า เมนูหลัก และแสดงเวลาปัจจุบัน

เข้าไปยังเมนูหลอดไฟในเตาอบเพื่อเลือกโหมดต่อเนื่องหรือโหมดประหยัดพลังงาน

โหมดต่อเนื่อง

เมื่อเลือกโหมดแสงสว่างต่อเนื่อง ไฟจะสว่างตลอดเวลาการทำงานของโปรแกรม (ฟังก์ชันการอุ่น) หรือเมื่อฝาเตาอบเปิด ไฟจะเปิดเป็นเวลา 10 นาทีและจากนั้นจะดับลง หากต้องการเปิดไฟอีกครั้ง คุณจะต้องปิดฝาเตาอบและเปิดใหม่อีกครั้ง

โหมดประหยัดพลังงาน

เมื่อเลือกโหมดประหยัดพลังงาน ไฟจะสว่างเป็นเวลา 30 วินาทีเมื่อเริ่มการทำงานของโปรแกรม (ฟังก์ชันการอุ่น) และจากนั้นจะดับลง แตะที่สัญลักษณ์หลอดไฟเพื่อเปิดไฟระหว่างการทำงานของเตาอบ ไฟจะดับลงอีกครั้งหลังจาก 30 วินาทีที่แตะเซนเซอร์ เมื่อคุณเปิดฝาเตาอบ ไฟจะเปิดเป็นเวลา 10 นาทีและจากนั้นจะดับลง หากต้องการเปิดไฟอีกครั้ง คุณจะต้องปิดฝาเตาอบและเปิดใหม่อีกครั้ง

การทำงาน

เข้าไปยังเมนูไฟด้านหลังมือจับเพื่อเลือกโหมดความร้อน
คงเหลือหรือโหมดตกแต่ง

โหมดตกแต่ง*

เมื่อคุณเข้าสู่โหมดตกแต่ง ไฟด้านหลังมือจับของฝาเตาอบ
จะมีไว้เพื่อความสวยงาม เมื่อออกจากโหมดนี้ไฟด้านหลัง
มือจับจะบ่งบอกถึงความร้อนคงเหลือ

โหมดความร้อนคงเหลือ*

ไฟด้านหลังมือจับ:

a) เป็นเครื่องบ่งบอกความร้อนคงเหลือเพิ่มเติม — ไฟที่มือ
จับจะสว่างถึงเมื่อเปิดฟังก์ชันการอุ่นและจะดับเมื่อเตาอบ
เย็นลง

คุณสามารถปรับความสว่างของมือจับได้ในเมนูการตั้งค่า



เมนูหลัก \ การตั้งค่า \ เสียง

หยุดตัวเลือกแบบวงล้อและแตะเมนูเสียงเพื่อเข้าสู่เมนู
ย่อย อีกวิธีที่จะเลือกเมนูเสียงคือกดตกลงเมื่อตัวเลือก
แบบวงล้อหยุดที่ตัวเลือกนั้น เมนูเสียงเมนู มีดังต่อไปนี้:

- เสียงเมนู
- เสียงสิ้นสุดโปรแกรม
- เสียงสิ้นสุดการอุ่นเตา
- ความดังของเสียง

ใช้นิ้วเลื่อนหน้าจอเพื่อหมุนตัวเลือกในเมนู.

แตะที่เสียงที่ต้องการเพื่อเลือก เสียงที่เลือกจะเป็นสีแดง
กดตกลงเพื่อยืนยันการเลือก

หากคุณไม่ทำอะไรภายใน 60 วินาที เครื่องจะแสดง
เวลาปัจจุบัน กดไอคอนกลับ ← เพื่อออกจากเมนูเสียง
ไปยังเมนูการตั้งค่า เมนูหลัก และแสดงเวลาปัจจุบัน



* ฟังก์ชันนี้จะไม่มีในรุ่นที่มีแผงควบคุมแบบ Tipw

การทำงาน

เมนูหลัก \ การตั้งค่า \ เสียง \ เมนู เสียง

หยุดตัวเลือกแบบวงล้อและแตะเมนูเสียงเพื่อเข้าสู่เมนูย่อย
อีกวิธีหนึ่งในการเลือกคือกดตกลงเมื่อตัวเลือกแบบวงล้อ
หยุดที่ตัวเลือกนั้น เมนูเสียงมีดังต่อไปนี้:

- เสียง 1
- เสียง 2
- เสียง 3
- เสียง 4
- เสียง 5



ใช้นิ้วเลื่อนหน้าจอเพื่อหมุนตัวเลือกในเมนู

แตะที่เสียงที่ต้องการเพื่อเลือก เสียงที่เลือกจะเป็นสีแดง
กดตกลงเพื่อยืนยันการเลือก

หากคุณไม่ทำอะไรภายใน 60 วินาที เครื่องจะแสดงเวลา
ปัจจุบัน กดไอคอนกลับ ← เพื่อออกจากเมนูเสียง ไปยัง
เมนูการตั้งค่า เมนูหลัก และแสดงเวลาปัจจุบัน

เมนูหลัก \ การตั้งค่า \ เสียง \ เสียงสิ้นสุด

เลือกเสียงด้วยวิธีการเดียวกับที่อธิบายไปในหัวข้อก่อน
หน้านี้

เมนูหลัก \ การตั้งค่า \ เสียง \ เสียงสิ้นสุดของการ อุ้นเตา

เลือกเสียงด้วยวิธีการเดียวกับที่อธิบายไปในหัวข้อก่อน
หน้านี้

เมนูหลัก \ การตั้งค่า \ เสียง \ ระดับความดังของ เสียง

หยุดตัวเลือกแบบวงล้อและแตะเมนูระดับความดังของ
เสียง เพื่อเข้าสู่หน้าจอตั้งค่าระดับความดังของเสียง อีก
วิธีหนึ่งในการเลือกคือกดตกลงเมื่อตัวเลือกแบบวงล้อ
หยุดที่ตัวเลือกนั้น

นี่จะทำให้หน้าจอระดับความดังของเสียงปรากฏขึ้น

หากคุณไม่ตั้งหรือยอมรับระดับความดังของเสียง
ภายใน 10 วินาที หน้าจอเมนูระดับความดังของเสียง
เมนูจะปรากฏขึ้น กดไอคอนกลับ ← เพื่อออกจาก
หน้าจอตั้งค่าระดับความดังของเสียง

กดปุ่ม +/- หรือใช้แถบเลื่อนเพื่อตั้งค่าระดับความดังของ
เสียงที่ต้องการ กดตกลงเพื่อยืนยันการตั้งค่าระดับ
ความดังของเสียงที่ต้องการ



การทำงาน

เมนูหลัก \ การตั้งค่า \ รีม

หยุดตัวเลือกแบบวงล้อและแตะเมนูรีมเพื่อเข้าสู่เมนูย่อย อีกวิธีหนึ่งในการเลือกคือกดตกลงเมื่อตัวเลือกแบบวงล้อหยุดที่ตัวเลือกนั้น เมนูรีมมีดังต่อไปนี้:

- รีม 1
- รีม 2
- รีม 3

ใช้นิ้วเลื่อนหน้าจอเพื่อหมุนตัวเลือกในเมนู และที่รีมที่ต้องการเพื่อเลือก โดยรีมที่เลือกจะเป็นสีแดง กดตกลงเพื่อยืนยันการเลือก

การเลือกจะถูกเก็บไว้โดยเครื่องและเมนูขึ้นก่อนหน้าจะถูกแสดงโดยอัตโนมัติ รีมที่เลือกจะถูกนำมาใช้กับหน้าจอทั้งหมด

หากคุณไม่ทำอะไรภายใน 60 วินาที เครื่องจะแสดงเวลาปัจจุบัน กดไอคอนกลับ ← เพื่อออกจากเมนูรีม ไปยังเมนูการตั้งค่า เมนูหลัก และแสดงเวลาปัจจุบัน



เมนูหลัก \ การตั้งค่า \ ความสว่าง

หยุดตัวเลือกแบบวงล้อและแตะเมนูความสว่างของหน้าจอในโหมดเพื่อเข้าสู่เมนูย่อย อีกวิธีหนึ่งในการเลือกคือกดตกลงเมื่อตัวเลือกแบบวงล้อหยุดที่ตัวเลือกนั้น เมนูความสว่างมีดังต่อไปนี้:

- ความสว่างของหน้าจอในโหมดนาฬิกา
- ความสว่างของหน้าจอในโหมดประกอบอาหาร
- ความสว่างของสไลด์โชว์
- ความสว่างของไฟด้านหลังมือจับ

แตะที่ตัวเลือกตัวเลือกเมนูที่ต้องการเพื่อเลือก จะทำให้หน้าจอตั้งค่าความสว่างปรากฏขึ้นตามที่แสดงด้านล่าง



กดปุ่ม +/- หรือใช้แถบเลื่อนเพื่อตั้งค่าความสว่างที่ต้องการในระดับ 0-100% ด้วยขั้นละ 1% กดตกลงเพื่อยืนยันการตั้งค่าความสว่างที่ต้องการ



การทำงาน

เมนูหลัก \ การตั้งค่า \ สภาพอากาศ*

หยุดตัวเลือกแบบวงล้อและแตะเมนูสภาพอากาศเพื่อเข้าสู่เมนูย่อย อีกวิธีหนึ่งในการเลือกคือกดตกลง เมื่อตัวเลือกแบบวงล้อหยุดที่ตัวเลือกนั้น จะมีเมนูย่อยในเมนูพยากรณ์อากาศ:

- แสดงพยากรณ์อากาศในโหมดนาฬิกา

แตะที่ตัวเลือกเมนูที่ต้องการเพื่อเลือก

เมื่อยืนยันแล้ว พยากรณ์อากาศจะแสดงในโหมดนาฬิกา

หากคุณไม่ทำอะไรภายใน 60 วินาที เครื่องจะแสดงเวลาปัจจุบัน กดไอคอนกลับ ← เพื่อออกจากเมนูสภาพอากาศ ไปยังเมนูการตั้งค่า เมนูหลัก และแสดงเวลาปัจจุบัน



* ฟังก์ชันนี้จะไม่มีในรุ่นที่มีแผงควบคุมแบบ Tipw

เมนูหลัก \ การตั้งค่า \ อัปเดตเฟิร์มแวร์*

หยุดตัวเลือกแบบวงล้อและแตะเมนูอัปเดตเฟิร์มแวร์เพื่อเข้าสู่เมนูย่อย อีกวิธีหนึ่งในการเลือกคือกดตกลง เมื่อตัวเลือกแบบวงล้อหยุดที่ตัวเลือกนั้น เมนูอัปเดตเฟิร์มแวร์มีดังต่อไปนี้:

- อัปเดตตอนนี้ (USB)
- เลือกโหมดการอัปเดต

แตะที่การอัปเดตที่ต้องการเพื่อเลือก การอัปเดตที่เลือกจะเป็นสีแดง กดตกลงเพื่อยืนยันการเลือก

เมื่อคุณเลือกโหมดการอัปเดตแล้ว คุณจะต้องเลือกดังต่อไปนี้:

- อัปเดตอัตโนมัติ
- อัปเดตแบบแมนนวล (USB)



* ในรุ่นที่มีแผงควบคุมแบบ Tipw จะสามารถอัปเดตได้โดย USB เท่านั้น

การทำงาน

เมนูหลัก \ การตั้งค่า \ บริการ

หยุดตัวเลือกแบบวงล้อและแตะเมนูบริการเพื่อเข้าสู่เมนูย่อย อีกวิธีหนึ่งในการเลือกคือกดตกลงเมื่อตัวเลือกแบบวงล้อหยุดที่ตัวเลือกนั้น

ข้อความความผิดพลาดที่อาจปรากฏ:

- ไม่มีความผิดพลาด
- E0 – เซนเซอร์อุณหภูมิมีความผิดพลาด
- E1 – เซนเซอร์ที่วัดอุณหภูมิเนื้อมีความผิดพลาด



เมื่อเครื่องตรวจพบความผิดพลาด จะแสดงรหัสบนหน้าจอดังที่ระบุไว้ข้างต้น

หากเครื่องตรวจพบความผิดพลาด E0 จะไม่สามารถใช้ผลิตภัณฑ์ได้ และหน้าจอข้อความบริการจะแสดงอย่างต่อเนื่อง

หลังจากข้อความบริการแสดงเป็นเวลา 10 วินาที เครื่องจะแสดงเวลาปัจจุบัน กดตกลงหรือไอคอนกลับ ← เพื่อออกจากหน้าจอข้อความบริการและแสดงเวลาปัจจุบัน

การใช้งานอื่นๆ เช่นการเข้าเมนู หรือการเลือกตัวเลือกใดๆ หรือการตั้งค่าจะไม่สามารถใช้งานได้ หน้าจอข้อความบริการจะปรากฏเสมอ การทำงานปกติของเครื่องจะกลับมาเมื่อได้ซ่อมแซมความผิดพลาดแล้วเท่านั้น

หากเครื่องตรวจพบความผิดพลาด E1 ที่วัดอุณหภูมิเนื้อจะไม่สามารถใช้งานได้โปรแกรมใดๆ หากมีความพยายามในการเลือกโปรแกรมที่มีการใช้ที่วัดอุณหภูมิเนื้อ เครื่องจะแสดงหน้าจอข้อความบริการซึ่งแสดงความผิดพลาด E1 และคำอธิบายสั้นๆ คุณสามารถใช้เครื่องได้ในโปรแกรมที่ไม่จำเป็นต้องใช้วัดอุณหภูมิเนื้อ กดตกลงเพื่อรับทราบหน้าจอข้อความบริการ และออกไปยังเมนูหลัก

หากไม่มีการกดเซนเซอร์ใดๆ ภายใน 10 วินาที เมื่อหน้าจอข้อความบริการของความผิดพลาด E1 ปรากฏ เครื่องจะเข้าสู่โหมดสแตนด์บายโดยอัตโนมัติ การทำงานปกติของเครื่องจะกลับมาเมื่อได้ซ่อมแซมความผิดพลาดแล้ว

การทำงาน

เมนูหลัก \ การตั้งค่า \ การตั้งค่าพิเศษ

หยุดตัวเลือกแบบวงล้อและแตะเมนูการตั้งค่าพิเศษเพื่อเข้าสู่เมนูย่อย อีกวิธีหนึ่งในการเลือกคือกดตกลงเมื่อตัวเลือกแบบวงล้อหยุดที่ตัวเลือกนั้น เมนูการตั้งค่าพิเศษมีดังต่อไปนี้:

- การตั้งค่าจากโรงงาน
- โหมดประหยัดพลังงาน

แตะที่เมนูการตั้งค่าจากโรงงาน เพื่อคืนค่าการตั้งค่าตั้งต้นจากโรงงาน สัญลักษณ์ที่เลือกจะเป็นสีแดง กดตกลงเพื่อยืนยันการเลือก การตั้งค่าเหล่านี้จะถูกคืนค่า

การตั้งค่าจากโรงงาน:

- ประเภทนาฬิกา: แบบพลิก
- รูปแบบเวลา: 24 ชั่วโมง
- แสงสว่าง: ต่อเนื่อง
- เมนู เสียง: เสียง 1
- เสียงสิ้นสุดโปรแกรม: เสียง 1
- เสียงสิ้นสุดการอุ่นเตา: เสียง 1
- ระดับความดังของเสียง: 60%
- ธีม: ธีม 1
- ความสว่างของนาฬิกา: 30%,
- ความสว่างของหน้าจอในโหมดประกอบอาหาร: 80%,
- ความสว่างของสไลด์โชว์: 80%.

เลือกเมนูประหยัดพลังงานเพื่อเปิดหรือปิดโหมดประหยัดพลังงาน สัญลักษณ์ที่เลือกจะเป็นสีแดง กดตกลงเพื่อยืนยันการเลือก หลังจากที่ไม่ได้มีการใช้งานประมาณ 5 นาที เครื่องจะปิด



การทำงาน

เมนูหลัก \ ฟังก์ชันการอุ่น

หยุดตัวเลือกแบบวงล้อและแตะเมนูฟังก์ชันการอุ่นเพื่อเข้าสู่เมนูย่อย อีกวิธีหนึ่งในการเลือกคือกดตกลงเมื่อตัวเลือกแบบวงล้อหยุดที่ตัวเลือกนั้น เมนูฟังก์ชันการอุ่นมีดังต่อไปนี้:
ฟังก์ชันการอุ่นโดยรวม, อุณหภูมิที่ใช้ได้ และการตั้งค่าตั้งต้น



สัญลักษณ์	คำอธิบายฟังก์ชันการอุ่น	การตั้งค่าพื้นฐาน [°C]	ระดับจากด้านล่าง
	ดั้งเดิม	180	3
	เค้ก	170	3
	ย่าง	280	4
	ย่างแบบเทอร์โบกริลล์	200	2
	ย่างแบบซูปเปอร์กริลล์	280	4
	ใบพัดพร้อมการทำความร้อนด้วย องค์ประกอบที่เป็นวงแหวน	170	3
	พิซซา	220	2
	การอบให้เป็นสีน้ำตาล	180	-
	การอบ	200	-
	การละลายน้ำแข็ง	--	3

การทำงาน

เมนูหลัก \ ฟังก์ชันการอุ่น \ การประกอบอาหารโดย
อาศัยไอบัต (การทำงานของฟังก์ชันใด ๆ ที่อาศัย
ไอบัต)

หยุดตัวเลือกแบบวงล้อและแตะเมนูการประกอบอาหารโดย
อาศัยไอบัต เพื่อเข้าสู่เมนูย่อย อีกวิธีหนึ่งในการเลือกคือ
กดตกลงเมื่อตัวเลือกแบบวงล้อหยุดที่ตัวเลือกนั้น หน้าจอ
ของเครื่องจะแสดงข้อมูลดังต่อไปนี้



กดปุ่มเริ่มเพื่อเริ่มโปรแกรม หากคุณไม่ได้ตั้งระยะเวลา
หรือระยะเวลาและเวลาการเริ่มภายใน 10 วินาทีที่เริ่ม
โปรแกรม ตัวบอกระดับอุณหภูมิและเวลาจะสลับที่กับและ
อุณหภูมิจะมาอยู่กลางหน้าจอ หน้าจอของเครื่องจะแสดง
ข้อมูลดังต่อไปนี้

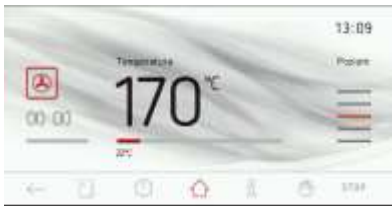

ในระหว่างการทำงานของโปรแกรม เครื่องทำความร้อนที่
เป็นไอบัตจะทำงานเป็นระยะ (ตัวปรับอุณหภูมิ) ดังนั้นจึง
ทำให้อุณหภูมิภายในเตามีความคงที่

กดปุ่มหยุดเพื่อหยุดโปรแกรม ปุ่มหยุดจะถูกแทนที่ด้วยปุ่ม
เริ่ม หากคุณไม่ได้ให้โปรแกรมกลับไปดำเนินการภายใน
60 วินาที เครื่องจะแสดงเวลาปัจจุบัน

แตะที่ ← เมื่อใดก็ได้เพื่อออกไปยังเมนูขั้นก่อนหน้า
ซึ่งแสดงฟังก์ชันการอุ่นที่มี

การทำงาน

การใช้ที่วัดอุณหภูมิเนื้อ

เสียบที่วัดอุณหภูมิเนื้อในช่องและเลือกฟังก์ชันการอ่านที่ต้องการ

อุณหภูมิตั้งต้นของที่วัดอุณหภูมิเนื้อคือ 80°C จะแสดงในช่องอุณหภูมิบนหน้าจอ

กดปุ่มเริ่มเพื่อเริ่มโปรแกรม พัดลมระบายความร้อน แสงสว่างและส่วนประกอบในการย่างจะเปิด

แต่ที่อุณหภูมิหรืออุณหภูมิหลักที่บ่งบอกโดยช่องสีแดงบนจอเพื่อปรับอุณหภูมิในเตาอบหรืออุณหภูมิหลัก เครื่องจะแสดงหน้าจอตั้งค่าอุณหภูมิ หากคุณไม่ตั้งหรือยอมรับการตั้งอุณหภูมิใหม่ภายใน 10 วินาที หน้าจอฟังก์ชันการอ่านที่เลือกพร้อมทั้งการตั้งค่าทั้งหมดจะปรากฏขึ้น กด ← เพื่อออกจากหน้าจอตั้งอุณหภูมิได้ทุกเมื่อ

กดปุ่ม +/- หรือใช้แถบเลื่อนเพื่อตั้งค่าอุณหภูมิที่ต้องการ กดตกลงเพื่อยืนยันการตั้งอุณหภูมิ หน้าจอการตั้งอุณหภูมิจะปิดลง และหน้าจอขึ้นก่อนหน้าจะปรากฏขึ้น แถบอุณหภูมิจะแสดงอุณหภูมิปัจจุบัน:

อุณหภูมิในเตาอบและอุณหภูมิหลัก

กดหยุดเพื่อหยุดโปรแกรม ปุ่มหยุดจะถูกแทนที่ด้วยปุ่มเริ่ม หากคุณไม่ได้ให้โปรแกรมกลับไปดำเนินการภายใน 60 วินาที เครื่องจะแสดงเวลาปัจจุบัน

แต่ที่ ← เมื่อใดก็ได้เพื่อออกไปยังเมนูขึ้นก่อนหน้าซึ่งแสดงฟังก์ชันการอ่านที่มี

เมื่ออุณหภูมิสูงถึงอุณหภูมิที่ตั้งไว้ จะมีสัญญาณเสียงเตือนและไฟด้านหลังจะกระพริบ หน้าจอจะแสดงอุณหภูมิเตาอบและอุณหภูมิหลักที่ตั้งไว้ และเครื่องหมาย  จะกระพริบ

ระยะเวลาสูงสุดของเสียงเตือนคือ 5 นาที

กดตกลงเพื่อรับทราบและทำให้เสียงเตือนหยุดลง

หากคุณไม่เริ่มโปรแกรมอีกครั้งภายใน 60 วินาที เครื่องจะแสดงเวลาปัจจุบัน

การเปิดฝาเตาในระหว่างการทำงานของโปรแกรมจะทำให้องค์ประกอบในการทำความร้อนและมอเตอร์ใบพัดความร้อนหยุดทำงาน (หากมีการใช้งาน)

เมื่อไม่ได้ใช้ให้ถอดที่วัดอุณหภูมิเนื้อจากช่องเสียบและนำออกจากเตาอบ

ข้อสำคัญ!

ใช้ที่วัดอุณหภูมิเนื้อที่แนะนำสำหรับเตาอบนี้เท่านั้น

การตั้งค่าอุณหภูมิของที่วัดอุณหภูมิเนื้อที่แนะนำ

ประเภทเนื้อ	อุณหภูมิ [°C]
เนื้อหมู	85 - 90
เนื้อวัว	80 - 85
เนื้อลูกวัว	75 - 80
เนื้อแกะ	80 - 85
เนื้อกวาง	80 - 85

การทำงาน









เมนูหลัก \ โปรแกรมที่ตั้งค่าไว้ล่วงหน้า

หยุดตัวเลือกแบบวงล้อและแตะเมนูโปรแกรมที่ตั้งค่าไว้ล่วงหน้าเพื่อเข้าสู่เมนูย่อย อีกวิธีหนึ่งในการเลือกคือกดตกลงเมื่อตัวเลือกแบบวงล้อหยุดที่ตัวเลือกนั้น โปรแกรมที่ตั้งค่าไว้ล่วงหน้ามีดังต่อไปนี้: เนื้อ สัตว์ปีก พิซซ่า ผลิตภัณฑ์แช่แข็ง ขนมอบ การอบที่อุณหภูมิต่ำ และโปรแกรมพิเศษ

















โปรแกรมที่ตั้งค่าไว้ล่วงหน้า	อาหาร	การตั้งค่าที่ตั้งไว้ล่วงหน้า		ระดับจากด้านล่าง
		ฟังก์ชันการอุ่น	อุณหภูมิ [°C]	
เนื้อ	เนื้อหมู		180	2
	เนื้อวัว		180	2
	เนื้อลูกวัว		170	2
	แกะ		180	2
สัตว์ปีก	ไก่		190	2
	เป็ด		180	2
	ห่าน		170	2
	ไก่งวง		170	2
พิซซ่า	แป้งบาง		220	2
	แป้งหนา		200	2
	แช่แข็ง		200	3
ผลิตภัณฑ์แช่แข็ง	ปลา		220	2
	ลาซานญา		200	2
	มันฝรั่งแผ่น		200	3

การทำงาน

ขนมอบ	ครีมเบิ้ลเค้ก		175	2
	ฟรุตเค้ก		175	2
	ชีสเค้ก		160	2
	สวิสโรล		200	2
	เค้กฟองน้ำ		160	2
	มัฟฟิน		160	3
	คุกกี้		150	3
	ขนมปัง		180	2
โปรแกรมอบด้วย ไอน้ำ	ผักหั่นสไลด์	ฟังก์ชัน 1	95	2
	ผักแช่แข็ง	ฟังก์ชัน 2	95	2
	บรอกโคลี่ กะหล่ำดอก	ฟังก์ชัน 3	90	2
	หน่อไม้ฝรั่ง	ฟังก์ชัน 4	95	2
	มันอบ	ฟังก์ชัน 4	95	2
	แคสเซอร์โรลผัก	ฟังก์ชัน 5	160	2
	ปลา	ฟังก์ชัน 6	95	2
	อาหารทะเล	ฟังก์ชัน 7	95	2
	เนื้อ	ฟังก์ชัน 8	180	2
	ข้าว คุสคุส	ฟังก์ชัน 9	95	2
	สตูว์แอปเปิ้ล	ฟังก์ชัน 10	95	2
	สตูว์แพร์	ฟังก์ชัน 10	95	2
	เครมบริวเล่	ฟังก์ชัน 11	80	2
	ขนมปัง	ฟังก์ชัน 12	180	2
ซาลาเปา	ฟังก์ชัน 13	180	2	
อุ่น	ฟังก์ชัน 14	60	2	

การทำงาน

การอบด้วย อุณหภูมิต่ำ	ฟิล์เนื้อวัวแบบแรร์		70	2
	ฟิล์เนื้อวัวแบบมีเดียมแรร์		75	2
	เนื้อวัวมั่วน		80	2
	คอหมู		90	2
	หมูย่าง		90	2
	เนื้อย่าง		80	2
	เนื้อย่างแบบแรร์		70	2
	อกไก่วง		90	2
	ซี่โครงหมู		80	2
	เนื้อลูกวัว		80	2
โปรแกรมเพิ่มเติม	หมักแป้ง		30	2
	อบแห้ง		50	2, 3, 4
	ทำให้อาหารอุ่น		60	1
	อุ่นจาน		200	2
	ฆ่าเชื้อ		130	1

การทำงาน

ตัวอย่าง: การใช้โปรแกรมที่ตั้งไว้ล่วงหน้าโดยไม่อุ่นเตา

หยุดตัวเลือกแบบวงล้อและแตะตัวเลือกเมนูสัตว์ปีกเพื่อเข้าสู่เมนูย่อยที่อยู่ในหัวข้อนั้น ได้แก่ ไข่ เปิด ฟาน ไข่ผง กดที่ไข่เพื่อดูหน้าจอการตั้งค่า



ค่าน้ำหนักมาตรฐานจะแสดงบนจอ เริ่มโปรแกรมหากค่าน้ำหนักมาตรฐานถูกต้องแล้ว

กดที่การตั้งค่าน้ำหนักบนหน้าจอเพื่อแก้ไขน้ำหนักก่อนจะเริ่มโปรแกรม หน้าจอสำหรับตั้งค่าน้ำหนักจะถูกแสดง



กดไอคอนกลับ ← เพื่อออกจากหน้าจอสำหรับตั้งค่าน้ำหนัก

กดปุ่ม +/- หรือใช้แถบเลื่อนเพื่อตั้งค่าน้ำหนักที่ต้องการโดยเพิ่มทีละ 0.1 กก. กดตกลงเพื่อยืนยันการตั้งค่าน้ำหนักที่ต้องการ หน้าจอสำหรับตั้งค่าน้ำหนักจะปิดลงและหน้าจอในขั้นก่อนหน้าจะถูกแสดง

หากคุณไม่ทำอะไรภายใน 60 วินาที เครื่องจะแสดงเวลาปัจจุบัน กดไอคอนกลับ ← เพื่อออกจากเมนูไข่ ไปยังเมนูสัตว์ปีก เมนูหลักและแสดงเวลาปัจจุบัน

กดเริ่มเพื่อเริ่มโปรแกรม พัดลมระบายความร้อนหลอดไฟ ไบพัต มอเตอร์เหล็กเสียบเนื้ออย่างจะทำงานและเวลาคงเหลือในการอบได้รวมถึงแถบเคลื่อนไหวแสดงความก้าวหน้าจะแสดงบนหน้าจอน้ำหนัก



คุณสามารถเปลี่ยนแปลงการตั้งค่าอุณหภูมิของเตาอบหรือเวลาสิ้นสุดได้ทุกเมื่อ อย่างไรก็ตามการเปลี่ยนแปลงใดๆ ที่ทำจะเป็นการเปลี่ยนโปรแกรมที่ตั้งไว้ล่วงหน้า การแก้ไขอุณหภูมิหรือเวลาจะเปลี่ยนแปลงโปรแกรมการประกอบอาหารประเภทไข่ ให้กลายเป็นโปรแกรมเทอร์โบกริลล์ และสัญลักษณ์ไก่ที่มุมซ้ายบนของหน้าจอจะเปลี่ยนไปเป็นสัญลักษณ์ของเทอร์โบกริลล์ กดหยุดเพื่อหยุดโปรแกรมเมื่อใดก็ได้ หาก你不ทำอะไรภายใน 60 วินาทีหลังกดหยุด เครื่องจะแสดงเวลาปัจจุบัน

เมื่อระยะเวลาที่ตั้งไว้ตามน้ำหนักของไก่สิ้นสุดลง ("รายการโปรแกรมที่ตั้งค่าไว้ล่วงหน้า") สัญญาณเสียงจะดังขึ้นและจะดังซ้ำเป็นเวลา 5 นาที หน้าจอแสดงจะแสดงอุณหภูมิเตาและเวลาสิ้นสุด และไฟด้านหลังจะกระพริบกดตกลงหรือที่ก็ได้บนจอเพื่อรับทราบและทำให้เสียงหยุดลง หลังจากนั้นเครื่องจะเข้าสู่โหมดสแตนด์บาย

การทำงาน

การเริ่มโปรแกรมอบด้วยไอน้ำ

หยุดตัวเลือกแบบวงล้อและแตะตัวเลือกเมนูโปรแกรมอบด้วยไอน้ำเพื่อเข้าสู่เมนูย่อยซึ่งได้แก่ตัวเลือกที่เกี่ยวข้องดังต่อไปนี้ ผักหั่นสไลด์ ผักแช่แข็ง บรอกโคลีและกะหล่ำดอก หน่อไม้ฝรั่ง มันอบ แคลสเซอร์โรลผัก ปลา อาหารทะเล เนื้อ ข้าว กูสคูส สตอร์แอปเปิ้ล เครมบรูเล่ ขนมปัง โรล การอุ่น กัดที่ตัวเลือกเมนูที่ต้องการเพื่อเปิดหน้าจอการตั้งค่า อีกวิธีหนึ่งในการเลือกคือกดตกลงเมื่อตัวเลือกแบบวงล้อหยุดที่ตัวเลือกนั้น

หมายเหตุ เริ่มโปรแกรมอบด้วยไอน้ำในเตาที่อุ่นแล้ว การจะเริ่มโปรแกรมอบด้วยไอน้ำในเตาที่อุ่นแล้ว ซึ่งได้ใช้เพื่อประกอบอาหารอีกอย่างไปแล้วนั้น ประการแรกให้ปล่อยให้อุณหภูมิตกลงไปไม่เกิน 40°C นี้จะช่วยให้การทำงานเป็นไปอย่างถูกต้องและทำให้การเตรียมอาหารที่ต้องการเป็นไปอย่างเหมาะสม

เตาอบจะมากับซามสแตนเลสแบบพิเศษ:

- ซามแบบมีรู ใช้สำหรับผักและปลา
- ซามแบบตันใช้สำหรับเนื้อ

วางซามในชั้นที่เหมาะสมตามข้อความที่แสดง

ภาชนะสำหรับใส่น้ำจะอยู่ที่แผงด้านหน้า กัดและดึงภาชนะออกมา (ตามภาพด้านล่าง) เทน้ำ 0.5 ลิตรลงในภาชนะและปิดฝาเตา

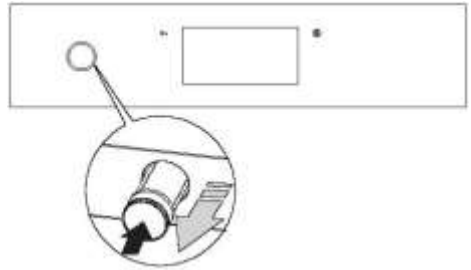

กดเริ่มเพื่อเริ่มโปรแกรม พัดลมระบายความร้อน หลอดไฟ เครื่องทำความร้อน และเครื่องกำเนิดไอน้ำ จะทำงาน

ข้อสำคัญ หากคุณเปลี่ยนระยะเวลา (ขยายเวลา) น้ำในเครื่องกำเนิดไอน้ำอาจหมด หากเป็นเช่นนั้น หน้าจอจะแสดงข้อความ "เติมน้ำ (0.5 ล.)" หลังจากเติมน้ำแล้วให้กดตกลง

การนับถอยหลังจะหยุดโดยอัตโนมัติ และโปรแกรมจะกลับมาทำงานต่อในไม่กี่วินาทีเมื่อตรวจพบว่าน้ำที่เติมเข้ามาในเครื่องกำเนิดไอน้ำแล้ว

การทำงาน

เมนู / โปรแกรมของผู้ใช้

หยุดตัวเลือกแบบวงล้อที่โปรแกรมของผู้ใช้และกดเข้าไปเพื่อดูเมนูย่อยของโปรแกรมของผู้ใช้จำนวน 20 รายการ ซึ่งสามารถปรับเปลี่ยนได้ตามความต้องการของคุณ
อีกวิธีที่จะเลือกเมนูโปรแกรมของผู้ใช้คือกดตกลงเมื่อตัวเลือกแบบวงล้อหยุดที่ตัวเลือกนั้น

การใช้งานโปรแกรมของผู้ใช้

หยุดตัวเลือกแบบวงล้อที่ 1 ใน 20 ตัวเลือกของโปรแกรมของผู้ใช้และแตะที่โปรแกรมที่เลือกเพื่อให้เห็นหน้าจอที่มีการตั้งค่าตั้งต้นสำหรับโปรแกรมทั้งหมด (โปรแกรม 1 – 20 และหน้าจอสำหรับแก้ไข): การประกอบอาหารแบบดั้งเดิม ที่อุณหภูมิ 180°C ระยะเวลา 00:30 นาที



หากคุณไม่เริ่มโปรแกรมหรือแก้ไขระยะเวลาหรืออุณหภูมิภายใน 60 วินาที เครื่องจะแสดงเวลาปัจจุบัน กดไอคอนกลับ ← เพื่อออกจากหน้าจอปัจจุบัน เมื่อคุณเริ่มโปรแกรม ไอคอนเริ่มจะถูกแทนที่โดยไอคอนหยุด
กดเริ่มเพื่อเริ่มโปรแกรม พัดลมระบายความร้อน หลอดไฟ และองค์ประกอบในการทำความร้อนด้านล่าง จะทำงาน ในช่องระยะเวลาของโปรแกรมที่ตั้งค่าไว้แล้ว ระยะเวลาจะเปลี่ยนเป็นเวลาสิ้นสุด และตั้งนั้นระยะเวลา 0:30 จะถูกแทนที่โดยเวลาสิ้นสุด และเวลาที่เหลือจะถูกแสดงในแถบความก้าวหน้า
เมื่อระยะเวลาสิ้นสุดลง สัญญาณเสียงจะดังขึ้น สัญญาณเสียงจะดังซ้ำเป็นเวลาประมาณ 5 นาที

หน้าจอแสดงอุณหภูมิเตาอบที่ตั้งไว้ เวลาสิ้นสุด และสัญลักษณ์ |→| และไฟด้านหลังจะกระพริบ

กดตกลงเพื่อรับทราบและทำให้เสียงเตือนหยุดลง หลังจากนั้นเครื่องจะเปลี่ยนไปยังโหมดสแตนด์บาย

คุณสามารถแก้ไขอุณหภูมิหรือเวลาในระหว่างการทำงานของโปรแกรมได้ หากคุณเปลี่ยนแปลงเวลาหรืออุณหภูมิตั้งต้น ชื่อ "โปรแกรม 1" (หรือชื่อที่ผู้ใช้ตั้งเอง) จะเปลี่ยนไปเป็นชื่อฟังก์ชันการอุ่นที่เกี่ยวข้องกับโปรแกรมนั้น สัญลักษณ์หมวกพ่อครัวจะเปลี่ยนไปเป็นสัญลักษณ์ของฟังก์ชันการอุ่นที่ตั้งโปรแกรมไว้



การทำงาน

การแก้ไขการตั้งค่าโปรแกรมผู้ใช้

เมื่ออยู่ในเมนูย่อยของโปรแกรมของผู้ใช้ หยุดตัวเลือกแบบวงล้อที่ ตัวเลือกเมนู "แก้ไข" (ตัวเลือก 21 — ตัวเลือกแรกทางซ้ายของโปรแกรม 1) และแตะเพื่อเข้าสู่เมนูย่อยของโปรแกรมที่แก้ไขได้จำนวน 20 รายการ ซึ่งจะชี้ให้เห็นโดยหัวข้อ "โหมดแก้ไข" ที่ด้านบนของจอ



ตัวเลือกที่ถูกแก้ไขจะถูกไฮไลต์ และที่สัญลักษณ์ฟังก์ชันการอ่านเพื่อแสดงตัวเลือกแบบวงล้อของฟังก์ชันการอ่านที่มีอยู่ และที่สัญลักษณ์ฟังก์ชันการอ่านที่ต้องการ และยืนยันตัวเลือก คุณจะกลับมายัง "โหมดแก้ไข" บนหน้าจอจะมีคีย์บอร์ดขึ้นมาเพื่อตั้งชื่อโปรแกรม ใส่ชื่อใหม่และกดตกลงเพื่อยืนยัน กด ← เพื่อออกจากหน้าจอแก้ไขชื่อได้ทุกเมื่อ

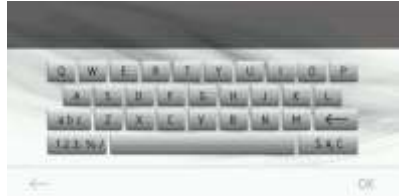

หน้าจอ "โหมดแก้ไข" จะถูกแสดงเมื่อใส่ชื่อใหม่และยืนยันแล้ว

ช่องอุณหภูมิจะถูกไฮไลต์ กดที่ช่องอุณหภูมิเพื่อดูหน้าจอตั้งอุณหภูมิ ตั้งอุณหภูมิที่ต้องการและกดตกลงเพื่อยืนยัน

ช่องระยะเวลาจะถูกไฮไลต์ กดที่ช่องระยะเวลาเพื่อดูหน้าจอตั้งระยะเวลา ตั้งระยะเวลาที่ต้องการและกดตกลงเพื่อยืนยัน

ช่องชั้นในเตาอบจะถูกไฮไลต์ กดที่ช่องชั้นในเตาอบ [5] เพื่อดูหน้าจอตั้งชั้นในเตาอบ กดปุ่ม +/- เพื่อตั้งชั้นในเตาอบที่ต้องการ ตั้งชั้นในเตาอบที่ต้องการและกดตกลงเพื่อยืนยัน

หน้าจอในขั้นก่อนหน้าจะถูกแสดง แถบแสดงความก้าวหน้าจะพร้อมทำงานและข้อความ "การแก้ไขเสร็จสิ้น" จะแสดงขึ้น 2 วินาที เมื่อข้อความ "การแก้ไขเสร็จสิ้น" ถูกแสดงเป็นเวลา 2 วินาทีแล้ว เมนูแบบวงล้อของโปรแกรมของผู้ใช้จะถูกแสดงขึ้น

การทำงาน

เมนูหลัก / สูตรอาหาร

หยุดตัวเลือกแบบวงล้อและแตะตัวเลือกเมนูสูตรอาหารเพื่อดูเมนูย่อยซึ่งมีดังต่อไปนี้: ขนมอบ, เนื้อสัตว์, สัตว์ปีก, อาหารอิตาเลียน, เค้ก, ปลา, อาหารประเภทผัก, อาหารท้องถิ่น, อพเตทสูตรอาหาร

อีกวิธีที่จะเลือกเมนูสูตรอาหารคือกดตกลงเมื่อตัวเลือกแบบวงล้อหยุดที่ตัวเลือกนั้น



หากคุณไม่ทำอะไรภายใน 60 วินาที เครื่องจะแสดงเวลาปัจจุบัน กดไอคอนกลับ ← เพื่อออกจากหน้าสูตรอาหาร ตัวอย่าง: กดอาหารอิตาเลียน และกดพิซซ่าเพื่อดูรายการสูตรอาหารที่มีอยู่

เลือกสูตรอาหารที่ต้องการจากรายการและแตะเพื่อดูสูตรอาหาร กดลูกศร "ขึ้น" หรือ "ลง" เพื่อเลื่อนดูรายการสูตรอาหาร



สูตรอาหาร — QR code

เมื่อคุณดูสูตรอาหารอย่างหนึ่ง ไอคอนของวิดเจ็ตสูตรอาหารจะเปลี่ยนเป็น QR code และที่ QR code เพื่อขยายเป็นรูปใหญ่บนจอ สแกน QR code เพื่อดูรายการส่วนประกอบบนโทรศัพท์มือถือของคุณ และที่ QR code อีกครั้งเพื่อดูสูตรอาหารอีกครั้ง



เมนูหลัก / สูตรอาหาร / อพเตทสูตรอาหาร

หยุดตัวเลือกแบบวงล้อและแตะเมนูอพเตทสูตรอาหารเพื่อเข้าสู่เมนูย่อย

อีกวิธีหนึ่งในการเลือก ตัวเลือกเมนูคือกดตกลง



หากคุณไม่เสียบแฟลชไดรฟ์ในช่องเสียบ USB ของเตาอบภายใน 2 นาที เครื่องจะแสดงเวลาปัจจุบัน กดไอคอนกลับ ← เพื่อออกจากหน้าอพเตทเฟิร์มแวร์ ดำเนินการเช่นเดียวกันสำหรับการอพเตทเฟิร์มแวร์

การทำงาน

เมนูหลัก / การทำความสะอาด

หยุดตัวเลือกแบบวงล้อและแตะเมนูการทำความสะอาดเพื่อเข้าสู่เมนูย่อย อีกวิธีที่จะเลือกเมนูตัวเลือกคือกดตกลงเมื่อตัวเลือกแบบวงล้อหยุด



การตั้งค่าการทำความสะอาดเป็นดังต่อไปนี้: ฟังก์ชันการอุ่น — การทำความร้อนด้านล่าง อุณหภูมิ 90°C

หากคุณไม่เริ่มโปรแกรมอีกครั้งโดยการกดเริ่มภายใน 60 วินาที เครื่องจะแสดงเวลาปัจจุบัน กดไอคอนกลับ ← เพื่อออกจากหน้าจอปัจจุบัน



เทน้ำประมาณ 500 มล. ลงบนพื้นของช่องเตาอบ ปิดฝาเตาอบและกดเริ่มเพื่อเริ่มโปรแกรม เมื่อคุณเริ่มโปรแกรมแล้ว ไอคอนเริ่มจะถูกแทนที่ด้วยไอคอนหยุด เมื่อระยะเวลาสิ้นสุดลง เสียงสัญญาณจะดังโดยจะดังซ้ำเป็นเวลาประมาณ 5 นาที

หน้าจอจะแสดงอุณหภูมิเตาที่ตั้งไว้ เวลาสิ้นสุดและสัญลักษณ์ |→| และไฟด้านหลังจะกระพริบ

กดตกลงเพื่อรับทราบและทำให้เสียงเตือนหยุดลง หลังจากนั้น เครื่องจะเปลี่ยนเข้าสู่โหมดสแตนด์บาย

การทำงาน

เมนูหลัก / สไลด์โชว์

หยุดตัวเลือกแบบวงล้อและแตะตัวเลือกเมนูสไลด์โชว์ เพื่อดูเมนูย่อยซึ่งมีดังต่อไปนี้: เลือกอัลบั้มภาพ, ช่วงต่อ, ความเร็วของสไลด์โชว์ เริ่มสไลด์โชว์ อัปเดตรูปภาพ และที่ตัวเลือกเมนูเพื่อเลือกและเมนูที่เลือกจะเป็นสีแดง กดตกลงเพื่อยืนยันการเลือก

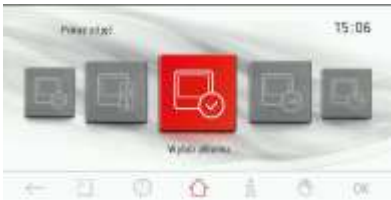

หากคุณไม่ทำอะไรภายใน 60 วินาที เครื่องจะแสดงเวลาปัจจุบัน กดไอคอนกลับ ← เพื่อออกจากหน้าจอสไลด์โชว์

เมนูหลัก / สไลด์โชว์ / เลือกอัลบั้มภาพ

หยุดตัวเลือกแบบวงล้อและแตะเมนูเลือกอัลบั้มภาพ เพื่อดูเมนูย่อยซึ่งมีดังต่อไปนี้: อัลบั้ม 1... อัลบั้ม 5 กดที่อัลบั้มหนึ่งและแท็บเนลของอัลบั้มที่เลือกจะถูกแสดง



ใช้นิ้วเลื่อนหน้าจอเพื่อเปิดผ่านแต่ละหน้าของแท็บเนล และแตะกดแท็บเนลค้างไว้ 1 วินาทีเพื่อดูรูป รูปจะถูกแสดงเต็มจอ กดไอคอนกลับ ← ที่มุมซ้ายล่างเพื่อกลับไปยังหน้าแสดงแท็บเนล กดที่ใดก็ได้บนจอเพื่อกลับ

กดตกลงในหน้าแท็บเนลเพื่อเลือกอัลบั้มภาพ

การทำงาน

เมนูหลัก / สไลด์โชว์ / ลำดับสไลด์โชว์

หยุดตัวเลือกแบบวงล้อและแตะตัวเลือกเมนูลำดับสไลด์โชว์เพื่อดูเมนูย่อยของลำดับสไลด์โชว์ แตะที่ลำดับสไลด์โชว์ที่ต้องการ ลำดับสไลด์โชว์ที่เลือกจะเป็นสีแดง กดตกลงเพื่อยืนยันการเลือก



หากคุณไม่ทำอะไรภายใน 60 วินาที เครื่องจะแสดงเวลาปัจจุบัน กดไอคอนกลับ ← เพื่อออกจากเมนูลำดับการดูสไลด์โชว์ ไปยังเมนูสไลด์โชว์ เมนูหลัก และแสดงเวลาปัจจุบัน

เมนูหลัก / สไลด์โชว์ / ความเร็วของสไลด์โชว์

หยุดตัวเลือกแบบวงล้อและแตะตัวเลือกเมนูความเร็วของสไลด์โชว์เพื่อดูเมนูย่อยของความเร็วของสไลด์โชว์ อีกวิธีที่จะเลือกเมนูความเร็วของสไลด์โชว์คือกดตกลงเมื่อตัวเลือกแบบวงล้อหยุดที่ตัวเลือกนั้น นี่จะทำให้หน้าจอตั้งค่าปรากฏตามที่แสดงในรูปแบบด้านล่าง



หากคุณไม่ตั้งหรือยอมรับความเร็วสไลด์โชว์ภายใน 60 วินาที หน้าจอเมนูสไลด์โชว์ที่อยู่ก่อนหน้าจะถูกแสดง

กดไอคอนกลับ ← เพื่อออกจากเมนูความเร็วสไลด์โชว์ ไปยังเมนูสไลด์โชว์ และเมนูหลัก หลังจากนั้นจะแสดง เวลาปัจจุบัน

กดปุ่ม +/- หรือใช้แถบเลื่อนเพื่อตั้งค่าความเร็วของสไลด์โชว์ที่ต้องการ กดตกลงเพื่อยืนยันการตั้งค่าความเร็วของสไลด์โชว์ที่ต้องการ หน้าจอตั้งความเร็วของสไลด์โชว์จะปิดลง หน้าจอในขั้นก่อนหน้าจะถูกแสดง

การทำงาน

เมนูหลัก / สไลด์โชว์ / เล่นสไลด์โชว์

หยุดตัวเลือกแบบวงล้อและแตะตัวเลือกเมนูเล่นสไลด์โชว์เพื่อดูเมนูย่อย และตัวเลือกที่ต้องการเลือก ลำดับการดูสไลด์โชว์ที่เลือกจะเป็นสีแดง กดตกลงเพื่อยืนยันการเลือก



หากคุณไม่ทำอะไรภายใน 60 วินาที เครื่องจะแสดงเวลาปัจจุบัน กดไอคอนกลับ ← เพื่อออกจากเมนูเล่นสไลด์โชว์ไปยังเมนูสไลด์โชว์ เมนูหลักและแสดงเวลาปัจจุบัน

เมนูหลัก / สไลด์โชว์ / อัปเดตรูปภาพ

หยุดตัวเลือกแบบวงล้อและแตะเมนูอัปเดตรูปภาพเพื่อเข้าสู่เมนูย่อย อีกวิธีที่จะเลือกเมนูอัปเดตรูปภาพคือกดตกลงเมื่อตัวเลือกแบบวงล้อหยุดที่ตัวเลือกนั้น



หากคุณไม่เสียบแฟลชไดรฟ์ในช่องเสียบ USB ของเตาอบภายใน 2 นาทีและกดตกลง เครื่องจะแสดงเวลาปัจจุบัน กดไอคอนกลับ ← เพื่อออกจากหน้าจอปัจจุบัน ดำเนินการเช่นเดียวกันสำหรับการอัปเดตเฟิร์มแวร์

ข้อมูล

กด **นี้** เพื่อดูคุณสมบัติของเครื่อง

กดไอคอนกลับ ← เพื่อออกจากหน้าจอปัจจุบัน

การทำงาน

การทำงานของพัดลมระบายความร้อน

พัดลมระบายความร้อนจะทำงานทุกครั้งเมื่ออุณหภูมิของเตาอบเกิน 50°C ไม่ว่าจะทำงานในฟังก์ชันการอุ่นหรือไม่

เมื่อประกอบอาหารเสร็จ หน้าจอจะแสดงเวลาปัจจุบัน และแถบอุณหภูมิของเตาอบ

แสงสว่าง

ตามตัวเลือกที่เลือกใน *เมนู / ตั้งค่า / แสงสว่าง* หลอดไฟจะทำงานเมื่อเตาทำงานในฟังก์ชันการอุ่นทำงาน ไม่ว่าจะเลือกตัวเลือกใดใน *เมนู / ตั้งค่า / แสงสว่าง* ไฟจะสว่างติดติดกันเป็นเวลา 10 นาที เมื่อฝาเตาเปิดออกและจะดับลงเมื่อปิดฝาเตา

การปิดฝาเตาในระหว่างโปรแกรมจะทำให้องค์ประกอบในการทำความร้อนและมอเตอร์ใบพัดความร้อนหยุดทำงาน (หากมีการใช้งาน) การทำงานปกติจะกลับมาหลังจากปิดฝาเตา

คุณลักษณะประหยัดพลังงาน

ฟังก์ชันประหยัดพลังงานทำให้สามารถใช้ความร้อนคงเหลือในเตาอบเพื่ออุ่นอาหาร ฟังก์ชันประหยัดพลังงานจะมีอยู่ในฟังก์ชันการอุ่นต่อไปนี้:





ฟังก์ชันประหยัดพลังงานจะเป็นการปิดเครื่องทำความร้อน 5 นาทีก่อนระยะเวลาจะสิ้นสุด คุณลักษณะประหยัดพลังงานสามารถใช้ได้เมื่อตั้งระยะเวลาขั้นต่ำ 10 นาที



การทำงาน

ฟังก์ชันพิเศษ



ตัวล๊อคป้องกันเด็ก

เปิดการใช้งานอย่างไร?

แตะและกด  ค้างไว้ 3 วินาทีเพื่อเปิดการใช้งานตัวล๊อคป้องกันเด็ก การเปิดตัวล๊อคป้องกันเด็กจะแสดงบนจอด้วยสัญลักษณ์  และเสียงบีบ สั้นๆ

เมื่อตัวล๊อคป้องกันเด็กเปิดการทำงานแล้ว จะไม่สามารถทำการเปลี่ยนแปลงใดๆ ต่อโปรแกรมการประกอบอาหารได้ โดยจะมีเพียงเซนเซอร์ตัวล๊อคป้องกันเด็กและเปิด/ปิดเท่านั้นที่สามารถกดได้ เมื่อตัวล๊อคป้องกันเด็กทำงานอยู่ให้ใช้เซนเซอร์  เพื่อหยุดโปรแกรมและแสดงเวลาปัจจุบัน หากคุณแตะที่จอขณะตัวล๊อคป้องกันเด็กทำงานอยู่ จะมีเสียงบีบยาวดังขึ้น 1 ครั้ง และจะมีข้อความว่า: "แตะและกด  ค้างไว้ 3 วินาทีเพื่อปลดล๊อค"

ปิดการใช้งานอย่างไร?

แตะและกด  ค้างไว้ 3 วินาทีเพื่อปิดการใช้งานตัวล๊อคป้องกันเด็ก สัญลักษณ์  จะหายไปและจะมีเสียงบีบสั้นๆ

การตัดไฟอัตโนมัติ

หากเตาทำงานในฟังก์ชันการอุ่นเป็นเวลานาน (มากเกินไป) องค์กรประกอบในการทำความร้อนจะหยุดทำงาน

ตัวอย่าง: หากอุณหภูมิของเตาคือ 200°C เครื่องทำความร้อนจะปิดลงหลังจากทำงาน 3 ชั่วโมง และที่อุณหภูมิ 100°C จะปิดหลังจากทำงาน 10 ชั่วโมง นี่เป็นการป้องกันไม่ให้ความร้อนสูงเกินไป

หากองค์กรประกอบในการทำความร้อนทั้งหมดหยุดทำงาน ไฟด้านหลังจะกระพริบและสัญลักษณ์  จะแสดง

แตะและกด  ค้างไว้ 2 วินาที เพื่อปิดการทำงาน การตัดไฟอัตโนมัติ หลังจากนั้นเครื่องจะแสดงเวลาปัจจุบัน.

เคล็ดลับในการประกอบอาหารด้วยเตาอบ

การอบขนม

- เราแนะนำให้ใช้ถาดสำหรับอบซึ่งจะมากับเตาของคุณ
- คุณสามารถอบด้วยถาดสำหรับอบเค้กและถาดที่ซื้อมาจากที่อื่น ซึ่งจะต้องวางบนชั้นสำหรับผึ้ง สำหรับการอบควรจะใช้ถาดสีดำซึ่งจะนำความร้อนได้ดีกว่าและใช้เวลาอบสั้นกว่า
- ไม่แนะนำให้ใช้รูปร่างและถาดที่มีพื้นผิวสีสว่างหรือเงา เมื่อใช้วิธีการทำความร้อนแบบดั้งเดิม (ทำความร้อนทั้งบนและล่าง) การใช้ถาดอบเช่นนั้นอาจทำให้ฐานเค้กไม่สุก
- เมื่อใช้ฟังก์ชันใบพัดน้ำความร้อน ไม่จำเป็นต้องอุ่นเตาก่อน สำหรับการทำความร้อนในรูปแบบอื่น คุณควรอุ่นเตาก่อนจะนำเค้กใส่เข้าไป
- ก่อนจะนำเค้กออกจากเตา ตรวจสอบว่าสุกดีหรือยังโดยใช้แท่งไม้ (หากเค้กสุกแล้ว แท่งไม้จะแห้งและไม่เลอะหลังจากจิ้มลงในเค้ก)
- หลังจากปิดเตาแล้ว แนะนำให้ทิ้งเค้กไว้ในเตาประมาณ 5 นาที
- อุณหภูมิสำหรับการอบด้วยฟังก์ชันดั้งเดิมจะต่ำกว่าการอบปกติประมาณ 20°C – 30°C (ใช้เครื่องทำความร้อนทั้งบนและล่าง)
- การตั้งค่าที่กำหนดในตาราง ใช้สำหรับอ้างอิงเท่านั้น และอาจเปลี่ยนแปลงได้ตามประสบการณ์และความชอบของคุณ
- หากข้อมูลที่ให้ในหนังสือสูตรอาหารมีความแตกต่างไปจากค่าที่ให้ไว้ในคู่มือการใช้งานฉบับนี้มาก โปรดปฏิบัติตามคำแนะนำในคู่มือนี้

การอบเนื้อ

- ใช้เตาสำหรับเนื้อน้ำหนักมากกว่า 1 กก. แต่เนื้อชิ้นเล็กกว่านั้นควรใช้พื้นที่ที่ใช้สำหรับอุ่น
- สำหรับการอบเนื้อ จะต้องใช้ภาชนะสำหรับอบที่กันความร้อนและมีมือจับที่ทนต่ออุณหภูมิสูง
- เมื่ออบเนื้อบนชั้นสำหรับผึ้งหรือตะแกรง เราแนะนำให้คุณใส่ถาดอบขนมพร้อมน้ำปริมาณเล็กน้อยที่เตาชั้นล่างสุด
- แนะนำให้พลิกเนื้ออย่างน้อย 1 ครั้งในระหว่างการอบ และคุณควรทาเนื้อด้วยน้ำของตัวมันเองหรือน้ำร้อนผสมเกลือ – ห้ามเหนี่ยวนำเนื้อ

การทำความสะอาดและการบำรุงรักษา

การบำรุงรักษาและการทำความสะอาดอย่างเหมาะสมเป็นประจำจะช่วยให้เตาสามารถทำงานได้โดยไม่มีปัญหาไปได้ยาวนานขึ้นมาก



ปิดเตาก่อนการทำความสะอาด ห้ามเริ่มการทำ
ความสะอาดจนกว่าเตาจะเย็นตัวลง

- ทำความสะอาดเตาหลังจากการใช้แต่ละครั้ง เปิดไฟ
เมื่อทำความสะอาดเตา เพื่อให้มองเห็นด้านในชัดเจน

- ในการทำความสะอาดภายในเตา ให้ใช้น้ำอุ่นและ
น้ำยาทำความสะอาดปริมาณเล็กน้อยเท่านั้น

- การทำความสะอาดด้วยไอน้ำ

ดำเนินการตามที่อธิบายไว้ในส่วน เมนู / การทำ
ความสะอาด

เมื่อกระบวนการทำความสะอาดด้วยไอน้ำเสร็จสิ้น
เช็ดเตาด้วยผ้าหมาดๆ หรือฟองน้ำที่จุ่มน้ำยาทำ
ความสะอาดแบบเบาบาง

- หลังจากการทำความสะอาด เช็ดเตาให้แห้ง

- ใช้ผ้านุ่มที่ซับน้ำได้ดีในการทำความสะอาดพื้นผิว

ข้อสำคัญ!

ห้ามใช้สารขัดสี สารชำระล้างที่รุนแรง หรือ
อุปกรณ์ขัดถูที่ในการทำความสะอาด

ใช้เฉพาะน้ำอุ่นและน้ำยาล้างจานเล็กน้อยเพื่อทำ
ความสะอาดด้านหน้าเครื่อง ห้ามใช้ผงซักฟอก
หรือน้ำยาซัก

การทำความสะอาดและการบำรุงรักษา

- เตอบที่มีตัวอักษร D จะมากับลวดค้ำชั้นวางที่ถอดออกง่าย หากต้องการถอดออกเพื่อทำความสะอาดใช้ประแจแอลไซส์ 3 เพื่อขันน็อตจากที่ยึดที่ค้ำชั้นวาง เมื่อทำความสะอาดแล้วนำที่ค้ำชั้นวางกลับเข้าสู่เตอบอีกครั้ง ก่อนจะขันน็อต ดูให้แน่ใจว่าตัวยึดที่ค้ำชั้นวางนั้นอยู่ในรูที่อยู่บนผนังเตาเรียบร้อยแล้ว

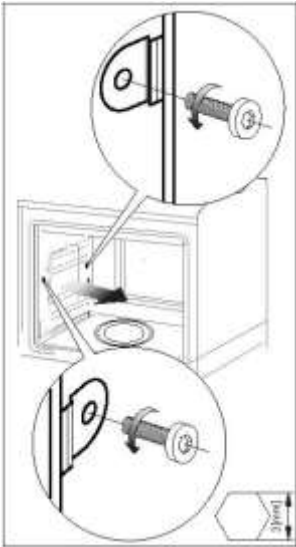

การถอดลวดค้ำชั้นวางออก

- เตอบที่มีตัวอักษร Dp จะมีตัวเลื่อนซึ่งทำมาจากสแตนเลสติดกับลวดค้ำชั้นวาง ควรจะถอดตัวเลื่อนและทำความสะอาดพร้อมกับลวดค้ำชั้นวาง ก่อนที่จะใส่ถาดสำหรับอบขนมเข้าไป ควรจะดึงตัวเลื่อนออกก่อน (หากเตอบร้อน ให้ดึงตัวเลื่อนออกโดยเกี่ยวขอบหลังของถาดสำหรับอบขนมที่ด้านหน้าของตัวเลื่อน) และจากนั้นเลื่อนตัวเลื่อนออกมาพร้อมถาด

ข้อสำคัญ!

ห้ามล้างตัวเลื่อนในเครื่องล้างจาน

การถอดตัวเลื่อน

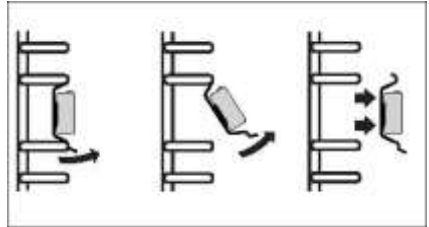

การติดตั้งตัวเลื่อน

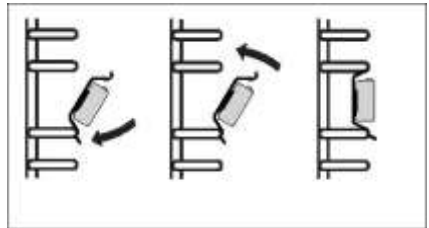

การทำความสะอาดและการบำรุงรักษา

การเปลี่ยนหลอดไฟฮาโลเจนในเตาอบ

ก่อนจะเปลี่ยนหลอดไฟฮาโลเจน ให้ดูให้แน่ใจว่าได้ถอดสายเชื่อมต่อเครื่อง จากแหล่งจ่ายไฟฟ้าหลักแล้ว เพื่อป้องกันไม่ให้เกิดไฟฟ้าช็อต

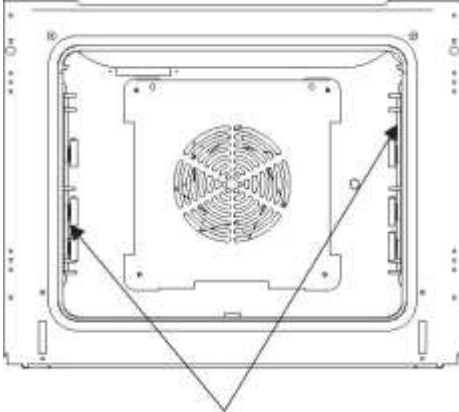

หลอดไฟในเตาอบ

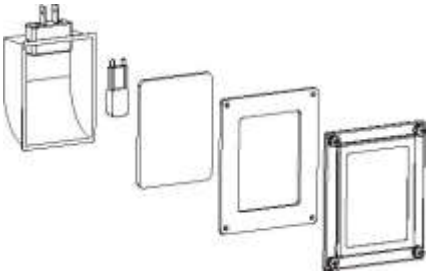

1. ถอดปลั๊กเครื่อง
2. ถอดชั้นและถาดออกจากเตา
3. หากเตามีตัวเลื่อนให้ถอดออกด้วย
4. ใช้ไขควงสี่แฉกเพื่อขันน็อต 4 ตัวที่ยึดฝาครอบหลอดไฟและที่ปิดผนึกออก นำไปล้างให้สะอาดและเช็ดฝาครอบให้แห้ง
5. ดึงหลอดไฟฮาโลเจนออก โดยเลื่อนลงใช้ผ้าหรือกระดาษ หากจำเป็น เปลี่ยนหลอดไฟฮาโลเจนเป็นหลอดใหม่

- แรงดัน 230 โวลต์

- กำลัง 25 วัตต์

6. ใส่หลอดไฟฮาโลเจนเข้าไปในเบ้าหลอดไฟ
7. นำฝาครอบหลอดไฟและที่ปิดผนึกใส่กลับเข้าไปและยึดให้แน่น

หมายเหตุ: ห้ามแตะหลอดไฟฮาโลเจนด้วยนิ้วมือโดยตรง!

การทำความสะอาดและการบำรุงรักษา

การถอดฝาเตา

เพื่อให้เข้าถึงช่องเตาได้ง่ายขึ้นเพื่อทำความสะอาด ฝาเตาสามารถถอดออกได้ โดยการเอียงส่วนของที่จับบานพับที่ยึดฝาไว้ขึ้นด้านบน (รูป A) ปิดฝาเตาเบาๆ ยกและดึงเข้าหาตัวเอง เมื่อต้องการนำฝาเตากลับเข้าที่ ให้ทำตรงกันข้าม เมื่อนำเข้าที่แล้ว ให้ตรวจสอบให้แน่ใจว่า รอยบากของบานพับได้อยู่ในตำแหน่งที่ถูกต้องในส่วนที่ยึดบานพับที่ยื่นออกมา หลังจากใส่ฝาเตาเข้าที่แล้วจะต้องกดที่จับบานพับลงอีกครั้งอย่างระมัดระวัง หากไม่ได้กดที่จับบานพับให้เข้าที่ อาจทำให้เกิดความเสียหายต่อบานพับเมื่อปิดฝาเตาอบได้

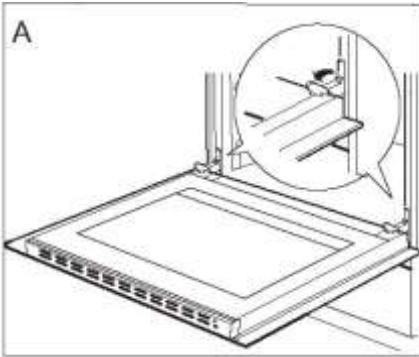

เอียงที่จับบานพับ

การถอดแผ่นกระจกด้านในออก

1. ใช้ไขควงปากแบนเพื่อแกะแถบด้านบน โดย การแงเบาๆ ด้านข้าง (รูป B)
2. ดึงแถบด้านบนออก (รูป B, C)

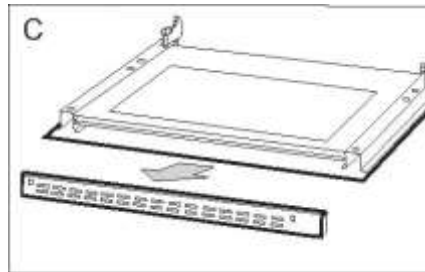

การทำความสะอาดและการบำรุงรักษา

3. ดึงแผ่นกระจกด้านในออกจากที่ (ในส่วนล่างของฝาเตา) ถอดแผ่นด้านในออก (รูป D)
4. ทำความสะอาดแผ่นด้านในด้วยน้ำอุ่นและน้ำยาทำความสะอาดเล็กน้อย
ดำเนินการเช่นเดียวกันในลำดับย้อนหลังเพื่อนำแผ่นกระจกด้านในกลับเข้าที่ ผิดด้านที่เรียบจะต้องหงายขึ้น
ข้อสำคัญ! ห้ามกดแถบด้านบนทั้งสองข้างของฝาเตาพร้อมๆ กัน หากต้องการนำแถบด้านบนฝาเตาเข้าที่อย่างถูกต้อง ให้นำแถบด้านซ้ายของฝาเตาเข้ามาก่อนและกดด้านขวาจนได้ยินเสียง “คลิก” จากนั้น กดปลายด้านซ้ายจนกว่าจะได้ยินเสียง “คลิก”

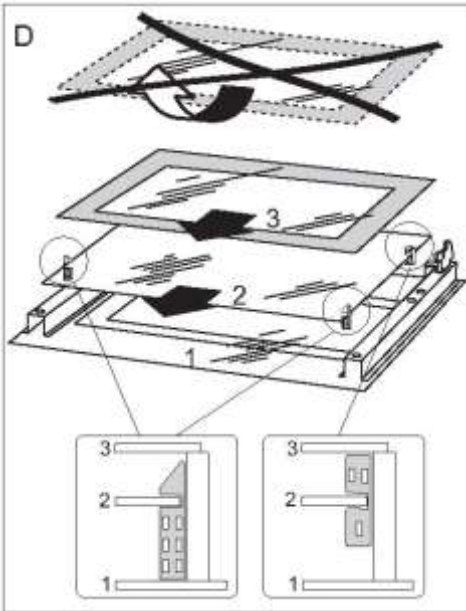

การถอดแผ่นกระจกด้านใน



การตรวจสอบเป็นประจำ

นอกจากดูแลให้เตาสะอาดอยู่เสมอแล้ว คุณควรจะ:

- ทำการตรวจสอบองค์ประกอบที่ควบคุมและส่วนที่ใช้ในการประกอบอาหารของเตาอยู่เป็นประจำ หลังจากที่มีการรับประกันหมดระยะลง คุณควรให้ศูนย์บริการเป็นผู้ทำการตรวจสอบทางเทคนิคอย่างน้อยหนึ่งครั้งใน 2 ปี
- ซ่อมแซมความเสียหายในการทำงานใดๆ ที่เกิดขึ้น
- ทำการบำรุงรักษาส่วนที่ใช้ในการประกอบอาหารของเตาเป็นประจำ

ข้อควรระวัง!

การซ่อมแซมและควบคุมทั้งหมดจะต้องทำโดยศูนย์บริการที่เหมาะสมหรือโดยช่างผู้เชี่ยวชาญที่ได้รับอนุญาต

การแก้ปัญหา

ในกรณีที่เกิดความผิดพลาดขึ้น:

ปิดเครื่อง

ถอดปลั๊กออกจากแหล่งจ่ายไฟ

นำเครื่องไปซ่อม

ตามคำแนะนำที่ให้ไว้ในตารางด้านล่าง ปัญหาเล็กๆ บางอย่างสามารถแก้ไขได้โดยผู้ใช้เอง โปรดตรวจสอบจุดที่เป็นลำดับในตารางก่อนคุณจะไปยังศูนย์บริการลูกค้าเพื่อซ่อม

ปัญหา	สาเหตุ	การแก้ไข
1. เครื่องไม่ทำงาน	ไม่มีไฟเข้า	ตรวจสอบฟิวส์ หากฟิวส์ขาดให้เปลี่ยนใหม่
2. หลอดไฟในเตาอบไม่ทำงาน	หลอดไฟหลวมหรือเสียหาย	เปลี่ยนหลอดไฟ (ดูส่วน การทำความสะอาดและการบำรุงรักษา)
3. ข้อความความผิดพลาด E0 ปรากฏบนจอ	เซนเซอร์อุณหภูมิไม่ทำงาน	ดูคำแนะนำในส่วนการทำงาน หัวข้อ : เมนูหลัก \ การตั้งค่า \ บริการ
4. ข้อความความผิดพลาด E1 ปรากฏบนจอ	ที่วัดอุณหภูมิเนื้อไม่ทำงาน	ดูคำแนะนำในส่วนการทำงาน หัวข้อ : เมนูหลัก \ การตั้งค่า \ บริการ
5. การทำงานของจอสัมผัส	กำลังใช้งานเตาแม่เหล็กไฟฟ้าด้านบนเตาอบอยู่	เปิดการใช้งานตัวล็อกป้องกันเด็ก ดูคำแนะนำในส่วนการทำงาน หัวข้อ : ฟังก์ชันพิเศษ

ข้อมูลทางเทคนิค

ระดับแรงดัน

230V~50 เฮิร์ตซ์

ระดับไฟฟ้า

สูงสุด 3,1 กิโลวัตต์

ขนาดเตาอบ สูง/กว้าง/ลึก

59,5 / 59,5 / 57,5 ซม.

เป็นไปตามข้อบังคับของ EU

มาตรฐาน EN 60335-1, EN 60335-2-6

รับประกันการปฏิบัติตาม CE

ผู้ผลิตขอประกาศว่าผลิตภัณฑ์นี้เป็นไปตามข้อกำหนดทั่วไปตามคำสั่ง European Directives ดังต่อไปนี้:

- คำสั่งว่าด้วยแรงดันไฟฟ้าต่ำ (The Low Voltage Directive **2014/35/EC**)
- คำสั่งว่าด้วยการเข้ากันได้ของแม่เหล็กไฟฟ้า (Electromagnetic Compatibility Directive **2014/30/EC**)
- คำสั่งว่าผลิตภัณฑ์ที่เกี่ยวข้องกับพลังงาน (ErP Directive **2009/125/EC**)

และตั้งนั้นผลิตภัณฑ์จึงมีเครื่องหมาย **CE** และได้มีการออกใบรับรอง (Declaration of Conformity) ให้แก่ผู้ผลิตและสามารถใช้ได้สำหรับเจ้าหน้าที่ที่มีอำนาจซึ่งเป็นผู้ควบคุมตลาด