



คู่มือการติดตั้ง



คู่มือการใช้งาน

HH-STF130

โต๊ะแช่เย็นอัจฉริยะ

ข้อควรระวัง: กรุณาอ่านและปฏิบัติตามคำแนะนำความปลอดภัยในคู่มือ ก่อนใช้งานผลิตภัณฑ์นี้ในครั้งแรก

ข้อควรระวัง:

กรุณาให้ความสำคัญต่อข้อควรระวังเพื่อความปลอดภัยก่อนใช้งาน

กรุณาอ่านและเก็บรักษาคู่มือไว้เพื่ออ้างอิงในอนาคต

เนื่องจากการพัฒนาอย่างต่อเนื่องของผู้ผลิต สินค้าอาจมีการเปลี่ยนแปลงโดยไม่มีแจ้งล่วงหน้า

ห้ามทำการวางวัตถุไวไฟ อย่างเช่น กระป๋องสเปรย์ที่มีสารวัตถุไวไฟ ในเครื่องใช้นี้

- คำเตือน: ต้องไม่มีสิ่งกีดขวางบริเวณช่องระบายอากาศของเครื่องใช้ไฟฟ้า หรือ ในโครงสร้างสำหรับแบบติดตั้งแบบฝัง
- คำเตือน: ห้ามใช้อุปกรณ์ทางกล หรืออุปกรณ์ที่คล้ายกันในกระบวนการละลายน้ำแข็ง นอกจากเป็นอุปกรณ์ที่ได้รับคำแนะนำจากผู้ผลิต
- คำเตือน: ห้ามกระทำความเสียหายแก่วงจรทำความเย็น
- คำเตือน: ห้ามวางเครื่องใช้อิเล็กทรอนิกส์ไว้ด้านในช่องเก็บอาหารของเครื่องใช้ไฟฟ้านี้ เว้นแต่เครื่องใช้นั้นได้รับคำแนะนำจากผู้ผลิต

อย่างที่ทุกท่าน บริษัทของเรามุ่งเน้นไปทางเครื่องใช้เฟอร์นิเจอร์ที่มีความล้ำสมัยและออกแบบมาเพื่อการใช้งานในเชิงพาณิชย์ และยังสามารถใช้งานได้สะดวกสบาย และ ดีต่อสุขภาพการดำรงชีวิต จากการคัดเลือกแหล่งวัตถุดิบทั่วโลก และการพัฒนาทางด้านเฟอร์นิเจอร์ และเครื่องใช้ไฟฟ้าเชิงพาณิชย์ โดดเด่นในอัจฉริยะ, ความบันเทิงใหม่ภายในที่อยู่อาศัย เป็นเครื่องใช้ไฟฟ้าและเฟอร์นิเจอร์ในสำนักงานที่มีความสร้างสรรค์ สามารถตอบโจทย์ความต้องการทั้งหมดของคุณในพื้นที่การทำงาน เช่น ขนมขบเคี้ยว ผลไม้ เครื่องดื่ม พังเพลง หรือ การชาร์จพลังงาน

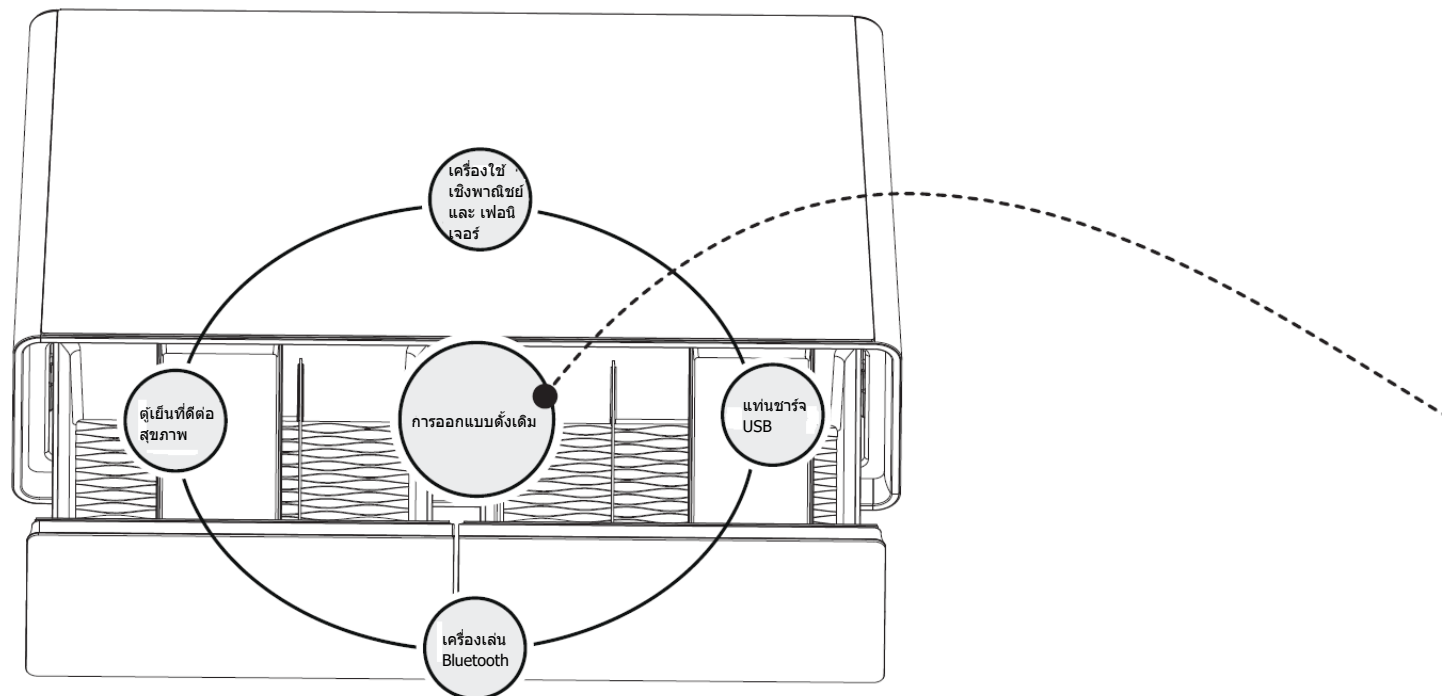

ฟังก์ชันการใช้งานหลัก

ออฟฟิศเฟอร์นิเจอร์และ เครื่องใช้เชิงพาณิชย์

โต๊ะแช่เย็นอัตโนมัติ ความบันเทิงใหม่ภายในที่อยู่อาศัย เป็นเครื่องใช้ไฟฟ้าและเฟอร์นิเจอร์ในสำนักงานที่มีความสร้างสรรค์

เครื่องเล่นเพลงบลูทูธ (Bluetooth)

ประกอบด้วยลำโพงขนาด 3.5 นิ้วจำนวน 2 ตัว ประกอบด้วยเครื่องเล่นเพลง และยังสามารถต่อเข้ากับมือถือแบบสมาร์ตโฟนด้วยบลูทูธ Bluetooth เล่นเพลงได้ทุกที่

ฟังก์ชันการใช้งานหลัก

ตู้เย็นที่ติดต่อสุขภาพ

คุณสามารถหาขนมทานได้อย่างง่ายดาย ในการหลีกเลี่ยงกลิ่นไม่พึงประสงค์จากอาหาร มันเป็นที่ที่ดีที่สุดในการเก็บ ขนม ผลไม้ เครื่องดื่ม น้ำชาและนม

แท่นชาร์จยูเอสบี (USB)

มี 2 ช่องให้เสียบ (5V/1A + 5V/2.1A) ด้วยการปล่อยกระแสไฟออกมา คุณสามารถชาร์จมือถือได้ตลอดเวลา

เพื่อตอบสนองความต้องการของคุณสำหรับชีวิตในสำนักงานที่มีคุณภาพ
ผลิตภัณฑ์ทุกตัว ถูกออกแบบมาภายใต้แนวคิด เฟอร์นิเจอร์และเครื่องใช้ที่ทันสมัย
ในการนำคุณไปสู่การใช้ชีวิตที่มีคุณภาพสูง
กรุณาอ่านคู่มืออย่างละเอียดสำหรับความปลอดภัยและความสะดวกในการใช้งาน
กรุณาให้ความสำคัญต่อข้อควรระวังเพื่อความปลอดภัยก่อนใช้งาน

คุณลักษณะเฉพาะ

สองช่องแช่เย็นที่แยกออกจากกัน ไม่มีกลิ่นที่ไม่พึงประสงค์

แต่ละช่องแช่เย็นมีการควบคุมการทำงานที่แยกกัน

อาหารและเครื่องดื่มสามารถควบคุมอุณหภูมิได้อย่างแม่นยำ

มีระบบทำความเย็นด้วยคอมเพรสเซอร์ประสิทธิภาพสูง

คอมเพรสเซอร์มีความเร็วในการทำงานขึ้นอยู่กับอุณหภูมิ ด้านใน/ด้านนอก และปริมาณอาหารที่ใส่เข้าไป ระดับความดังของเสียงการทำงานต่ำถึง 36 เดซิเบล นำคุณไปสู่ประสบการณ์การทำงานที่เงียบขึ้น

ไฟแอลอีดี ที่ติดตั้งอยู่หน้าบาน

ไฟแอลอีดีที่มีกำลังไฟต่ำสามารถประหยัดค่าไฟฟ้าได้ เกิดความร้อนต่ำ ด้วยความสว่างที่นุ่มนวล มันสามารถแสดงให้เห็นถึงสีที่แท้จริงของอาหาร อายุการทำงานสามารถใช้ได้ถึง 100,000 ครั้ง

โหมดทำความเย็นอัจฉริยะ

ภายใต้โหมดอัจฉริยะ ระบบทำความเย็นสามารถปรับอุณหภูมิความเย็นได้โดยอัตโนมัติ สมรรถนะความเย็นจะมาจากปริมาณอาหารที่ใส่ไว้ และอุณหภูมิด้านนอก เพื่อให้ช่องใส่อาหารมีประสิทธิภาพมากที่สุด

การแจ้งเตือนเมื่อประตูเปิด

ระบบทำความเย็นสามารถจดจำและส่งเสียงเตือนโดยอัตโนมัติ ถ้าหากประตูถูกเปิดไว้นานเกินไป หรือ ทำการใส่อาหารปริมาณมากๆภายในครั้งเดียว ซึ่งทำให้อุณหภูมิในตู้เย็นสูงขึ้น

การนำซีลประตูตู้เย็นออก

สามารถนำออกไปเพื่อล้างทำความสะอาดแล้วใส่กลับเข้าไปเพื่อไม่ให้ตู้เย็นเกิดการรั่วไหล

ถาด YOYO

ในกรณีที่ต้องการใช้พื้นที่ให้เต็มประสิทธิภาพที่สุด เราจะต้องวาง ถาด YOYO ไว้ด้านบนของแต่ละพื้นที่ทำความเย็น ซึ่งสามารถย้ายไปทางซ้ายหรือขวาก็ได้

ลิ้นชักสำหรับกัน

อาหารที่แตกต่างกันควรเก็บแยกกันด้วยลิ้นชักสำหรับกัน

บลูทูธ (Blue tooth) V4.2

เร็วกว่า ยาวนานกว่า และชัดเจนกว่า ผลิตภัณฑ์นี้ได้นำบลูทูธ V4.1 มาใช้ และสามารถส่งระยะสัญญาณไกลถึง 10 เมตร มันสามารถเชื่อมต่อได้ง่ายกับมือถือ แลปท็อป ทีวี และเครื่องเล่นเพลง

รองรับการส่งแยกข้อมูลที่จะส่งออกเป็นหลายๆ สตรีมพร้อมๆ กัน

เครื่องใช้นี้ไม่ได้รองรับการใช้งานโดยการต่อแบบบลูทูธเพียงเท่านั้น แต่ยังสามารถรองรับการต่อแบบใช้สาย AUX และ สาย USB ได้อีกด้วย

มีชิปประมวลผลพาวเวอร์แอมป์แบบดิจิทัล คุณภาพเสียงที่ดีที่สุด

ด้วยชิปประมวลผลพาวเวอร์แอมป์ขนาดใหญ่ และกำลังขาออกสูงถึง 40 วัตต์ ในเวลาเดียวกันประสิทธิภาพก็สูงและทำให้แน่ใจได้ว่า คุณภาพของเสียงที่ออกมามีคุณภาพที่ดีที่สุด

ชาร์จด้วยยูเอสบี (USB) 2.0

ด้วยช่องเสียบสายยูเอสบี (USB) 2 ช่อง (5V/1A + 5V/2.1A) ด้วยกำลังไฟขาออกที่แรง คุณสามารถชาร์จโทรศัพท์ของคุณเวลาไหนก็ได้

แค็ตตาล็อก

ข้อควรระวังเพื่อความปลอดภัยของโต๊ะแช่เย็นอัตโนมัติ

ขั้นตอนการเตรียมก่อนใช้งานโต๊ะแช่เย็นอัตโนมัติ

ต่อเข้ากับแหล่งจ่ายไฟอย่างไรให้ปลอดภัย

ส่วนประกอบของโต๊ะแช่เย็นอัตโนมัติ

ขั้นตอนในการใช้งานโต๊ะแช่เย็นอัตโนมัติครั้งแรก

คำแนะนำการใช้งานฟังก์ชันหลักของโต๊ะแช่เย็นอัตโนมัติ

- คำแนะนำการใช้งานหน้าจอแสดงผลและการควบคุม

- รายละเอียดการทำงานของช่องแช่เย็น

- เทคนิคการใช้ช่องแช่เย็น และ คำแนะนำการเก็บรักษาอาหาร

- คำแนะนำการทำงานของเครื่องเสียง

- ช่องชาร์จยูเอสบี (USB)

การใช้โต๊ะน้ำแช่เย็นอัตโนมัติแบบประหยัดพลังงาน

การบำรุงรักษาและทำความสะอาดประจำวัน

- การทำความสะอาดโต๊ะแช่เย็นอัตโนมัติ

- การถอดลิ้นชักออกจากช่องแช่เย็น

การเคลื่อนย้ายโต๊ะและการปฏิบัติเมื่อเกิดไฟฟ้าดับ

การแก้ไขปัญหา

- เหตุการณ์ที่ไม่ใช่สิ่งผิดปกติ

- การวิเคราะห์และแก้ไขปัญหาที่เกิดขึ้นเบื้องต้น

ข้อมูลทางเทคนิคและรายการบรรจุของสินค้า

- ข้อมูลทางเทคนิค

- รายการบรรจุของสินค้า

ข้อควรระวังเพื่อความปลอดภัยของโต๊ะแช่เย็นอัตโนมัติ

เรียนผู้ใช้งานผลิตภัณฑ์:

สวัสดี! ขอขอบคุณสำหรับการใช้งาน กรุณาอ่านและทำตามคู่มือการใช้งานอย่างระมัดระวัง เพื่อการใช้งานที่ดีกว่า และป้องกันการเกิดการบาดเจ็บต่อตัวผู้ใช้และความเสียหายที่เกิดจากอุบัติเหตุ เนื้อหาของเครื่องหมาย มีข้อมูลดังต่อไปนี้



คำเตือน

การทำงานที่ผิดปกติอาจเป็นสาเหตุให้เกิดการบาดเจ็บต่อผู้ใช้งานได้

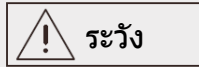

ระวัง

การทำงานที่ผิดปกติอาจเป็นสาเหตุให้เกิดการเสียหายต่อสิ่งของและทรัพย์สินได้



ควรมีการสังเกต กิจกรรมการทำงาน ของเครื่องตลอด



กิจกรรมการทำงานของเครื่องที่ต้องห้าม

ไฟฟ้า

สายไฟและปลั๊ก

- ⊗ หลังจากทำการเปิดแหล่งจ่ายไฟของโต๊ะแช่เย็นอัตโนมัติของเสียบสายไฟที่ติดตั้งจะต้องติดตั้งเพื่อหลีกเลี่ยงสภาวะใดๆที่อาจทำให้เกิดการเหยียบสายไฟเป็นระยะเวลายาวนาน จนที่อาจก่อให้เกิดอันตรายจากการรั่วไหลของไฟฟ้าบนพื้นผิวของสาย
- ⓘ ตัวปลั๊กจะต้องถูกเสียบไว้กับเต้ารับและโต๊ะแช่เย็นอัตโนมัติอย่างแน่นหนา มิฉะนั้น อาจเป็นสาเหตุให้เกิดไฟไหม้
- ⓘ สายไฟจะต้องไม่ถูกกดทับด้วยมุมฐานของตัวโต๊ะ หรือ โคนเหยียบ ในกรณีที่สายไฟเกิดความเสียหาย ห้ามลากผ่านสายไฟขณะย้ายโต๊ะ
- ⓘ กรุณาเสียบปลั๊กให้แน่น และ ทำการถอดปลั๊กเครื่องโดยตรง ไม่ทำการถอดโดยการดึงสายไฟ ตัวปลั๊กจะต้องถูกดึงออกก่อนการทำความสะอาด การดูแลรักษาเครื่อง หรือ การเปลี่ยนอุปกรณ์ส่องสว่างที่ชำรุด เพื่อป้องกันไฟฟ้าช็อต
- ⊗ สายไฟและปลั๊กจะต้องไม่ถูกใช้งานเมื่อมีการชำรุด หรือลอก และจะต้องถูกเปลี่ยนโดย ช่างเทคนิค/ร้านค้า ที่ได้บริการรับรองโดยผู้ผลิต



แจ้งให้ทราบ: ผลิตภัณฑ์ที่มีการใช้สารทำความเย็น R600a จะต้องถูกทำการซ่อมแซมโดยช่างที่ได้รับการอบรม และ มีความตระหนักถึงการป้องกันการเกิดไฟไหม้ระหว่างซ่อมแซม!

โต๊ะแช่เย็นอัตโนมัติที่จะถูกทิ้ง จะต้องถูกนำไปรีไซเคิลโดยบริษัทผู้ชำนาญการ กรุณาย่านำไปทิ้งเฉยๆ

แหล่งจ่ายกระแสไฟฟ้า

- ⊗ ผลิตภัณฑ์ชุดนี้ใช้กับ แหล่งจ่ายไฟ AC 200โวลต์/50 เฮิร์ตซ์ ความผันผวนของแรงดันไฟฟ้าในช่วงที่กว้าง (เกินขอบเขตของช่วง 187 โวลต์ ถึง 242 โวลต์) อาจทำให้เกิดความผิดพลาด แม้กระทั่งทำให้เครื่องเสียหาย ควรมีการติดตั้งเครื่องควบคุมแรงดันไฟฟ้าอัตโนมัติขนาดมากกว่า 750 วัตต์ เพื่อรับประกันว่าเครื่องจะสามารถทำงานได้ปกติ หากเหตุการณ์ด้านบนเกิดขึ้น

การต่อลงดิน

- ⓘ หากใช้กับตัวปลั๊กพวง ตัวปลั๊กพวงจะต้องมีการต่อลงดินที่ถูกต้อง ตัวสายไฟของเครื่องจะต่อตรงกับปลั๊กที่มี 3 ขา (มีขาลงดิน) และตัวเต้ารับสำหรับปลั๊ก 3 ขา (ที่มีการต่อลงดิน) ที่ถูกต้องตามมาตรฐาน ห้ามทำการตัดหรือผ่า ขาปลั๊กที่สาม (ขาต่อลงดิน) ออกจากปลั๊ก ไม่ว่ากรณีใดๆ

ยูเอสบี (USB)

- ⓘ ควรให้ความสนใจในการหลีกเลี่ยงให้ของเหลวเข้าไปในช่องเสียบยูเอสบี (USB) เพื่อไม่ให้เกิดการลัดวงจรและแน่ใจในความปลอดภัย ห้ามใช้ผ้าเปียกในการทำความสะอาดเช็ดถูช่องเสียบยูเอสบี (USB)

เมื่อแก๊ส หรือ แก๊สอื่นๆที่สามารถติดไฟรั่ว

- ⓘ ควรมีความกลัวแก๊สทันทีที่แก๊สรั่ว และทำการเปิดประตูและหน้าต่าง ห้ามดึงหรือถอดปลั๊กโต๊ะแช่เย็นอัตโนมัติ หรือ เครื่องใช้ไฟฟ้าอื่นๆ

ข้อควรระวังเพื่อความปลอดภัยของโต๊ะแช่เย็นอัตโนมัติ

การใช้งาน

ช่องจัดเก็บ

❌ ช่องแช่แข็งนี้เหมาะสำหรับไว้แช่อาหาร ไม่สามารถใช้ประโยชน์ในจุดประสงค์อื่น อย่างเช่น แช่เก็บรักษาเลือด ขั้วรถยนต์ ตัวผลิตภัณฑ์ที่สามารถติดไฟ หรือ สามารถระเบิด รวมไปถึง สารละลายกรดเข้มข้น อัลคาไลน์ และ สารเคมีอื่นๆ จะต้องไม่นำมาแช่ในผลิตภัณฑ์นี้

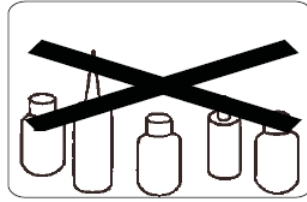

❗ จับยึดมือจับด้านบนเพื่อ เปิดหรือปิดประตูของโต๊ะแช่เย็นอัตโนมัติ กรุณาอย่านำมือของคุณเข้าไปอยู่ตรงช่องว่างระหว่างประตูกับตัวโต๊ะเพื่อหลีกเลี่ยงการเกิดการบาดเจ็บต่อนิ้วมือของคุณ

❌ กรุณาให้เด็กอยู่ห่างๆ ในขณะที่ทำการ เปิดหรือปิดประตูของโต๊ะเพื่อหลีกเลี่ยงการบาดเจ็บที่อาจเกิดขึ้นกับเด็ก

ลำโพงเสียง

❗ กรุณาทำการติดตั้งผลิตภัณฑ์บนพื้นที่มีความเรียบตรง และเหมาะสม และให้มีพื้นที่ระบายอากาศโดยรอบ (> 10 ซม.) เพื่อให้แน่ใจว่าช่องระบายอากาศไม่ถูกกีดขวาง

❗ ห้ามวางเครื่องใช้ไฟฟ้าไว้บนเครื่องทำความร้อน เครื่องใช้ไฟฟ้าสามารถใช้ได้อย่างต่อเนื่อง เพื่อเป็นการตัดกระแสไฟฟ้ากับตัวเครื่องอย่างสมบูรณ์ กรุณาทำการถอดปลั๊กตัวเครื่องออกจากเต้ารับไฟฟ้า (โดยเฉพาะอย่างยิ่งเมื่อไม่ได้ใช้งานเครื่องเป็นเวลานาน)

❗ ผลิตภัณฑ์นี้ควรหลีกเลี่ยงจากการเปียกชื้น (เช่น การวางแจกันบนโต๊ะ) และ อาจเกิดความร้อนเกินไป (เช่น วางใกล้เตาผิง) หรือ เครื่องใช้ที่ทำให้เกิดสนามแม่เหล็ก หรือสนามไฟฟ้าแรงๆ หากเครื่องไม่ทำงาน ให้ทำการถอดปลั๊กตู้แช่ออก

อาจเกิดการควั่นแน่นหากวางผลิตภัณฑ์ไว้ใกล้กับสถานะแวดล้อมที่มีอุณหภูมิสูง หากผลิตภัณฑ์นี้ถูกย้ายมาไว้ด้านในตอนฤดูหนาว อาจใช้เวลาประมาณ 2 ชั่วโมงเพื่อให้ถึงอุณหภูมิห้องก่อนใช้งาน

สภาพแวดล้อมในการติดตั้ง

❗ ควรวางโต๊ะแช่เย็นอัตโนมัติไว้ให้ห่างจากแหล่งกำเนิดความร้อน และหลีกเลี่ยงการถูกแสงอาทิตย์โดยตรง เพื่อไม่ให้มีผลกระทบต่อประสิทธิภาพการทำงาน

❌ ควรติดตั้งไว้ในสถานที่ ที่ระบายอากาศได้ดี มีระยะห่างรอบตัว 10 ซม. รวมไปถึงด้านหลังของเครื่อง

❌ ห้ามติดตั้งเครื่องไว้บริเวณที่เปียกชื้น หรือ มีน้ำกระเด็นโดนได้ง่าย น้ำและความสกปรกบนพื้นผิว ควรทำความสะอาดด้วยผ้านุ่ม หลีกเลี่ยงการเกิดสนิมและสิ่งใดๆ ที่มีผลต่อประสิทธิภาพของฉนวนไฟฟ้า

❗ เพื่อความปลอดภัย ไม่แนะนำใหวาง ปลั๊กพ่วง เต้าอบไมโครเวฟ และเครื่องใช้ไฟฟ้าอื่นๆ บนส่วนที่เป็นตู้แช่แข็ง ห้ามใช้อุปกรณ์ไฟฟ้าใดๆ ด้านในผลิตภัณฑ์ เพื่อหลีกเลี่ยงการเกิดสัญญาณรบกวนแม่เหล็กไฟฟ้า หรือ อุบัติเหตุอื่นๆ

❗ ห้ามวางวัตถุที่ไม่เหมาะสมบนโต๊ะ (ของหนักๆ หรือ ถังน้ำ) หากเกิดวัตถุตกลง หรือ น้ำล้น อาจเป็นสาเหตุให้เกิดกระแสไฟฟ้ารั่ว

❗ ห้ามเก็บหรือใช้น้ำมันแก๊สโซลีน และ วัตถุไวไฟอื่นๆ รอบๆ ตัวผลิตภัณฑ์ เพื่อป้องกันไม่ให้เกิดไฟไหม้

การดูแลรักษา

การทำความสะอาด

❌ ห้ามสเปรย์หรือราดน้ำลงบนผลิตภัณฑ์ หรือ วางผลิตภัณฑ์ไว้ในสถานที่เปียกชื้น หรือ ที่ที่น้ำกระเด็นโดนง่าย อาจมีผลทำให้เกิดสนิมและส่งผลต่อประสิทธิภาพของฉนวนไฟฟ้า หรือ เกิดไฟฟ้าช็อตและเกิดเพลิงไหม้

❗ ควรทำการถอดปลั๊กออกเมื่อเกิดไฟดับหรือทำความสะอาด และสามารถเสียบปลั๊ก โดยทิ้งช่วงเวลาอย่างน้อย 5 นาที เพื่อป้องกันการเกิดความเสียหายต่อคอมเพรสเซอร์ที่เกิดจากการเริ่มทำงานอย่างต่อเนื่อง

การซ่อมแซม

❌ ไม่ควรทำการถอดประกอบเครื่อง ตัดแปลง หรือ สร้างความเสียหายแก่สายไฟของตู้เย็นเอง การซ่อมแซมควรกระทำโดยช่างผู้ชำนาญการ

ประกาศพิเศษสำหรับเด็ก

❗ กรุณานำ ประตู ซิล และ ชั้นวางออก เมื่อทำการทิ้งผลิตภัณฑ์ และนำของเหล่านี้เก็บไว้ในที่ที่เหมาะสม ในกรณีป้องกันการเกิดอุบัติเหตุขึ้นกับเด็ก เมื่อเด็กเข้าไปเล่นกับตัวผลิตภัณฑ์

❗ กรุณานำเครื่องให้อยู่ห่างจากแหล่งกำเนิดความร้อนหากต้องการทิ้ง เพื่อป้องกันการเกิดอุบัติเหตุใดๆ

ขั้นตอนการเตรียมการก่อนใช้งานโต๊ะแช่เย็นอัตโนมัติ

ขั้นตอนการเตรียมก่อนใช้งาน

① แกะหีบห่อ บรรจุภัณฑ์ทั้งหมดออก

นำตัวฐานโฟมและเทปโฟมที่ยึดตัวผลิตภัณฑ์ออก แกะแผ่นเคลือบลามิเนตบนผิวผลิตภัณฑ์ออก ซึ่งไม่ได้มีผลต่อการทำความเย็นและพลังงานรวมของผลิตภัณฑ์ ควรนำแผ่นโฟมออกเมื่อทำการใช้งานเครื่อง

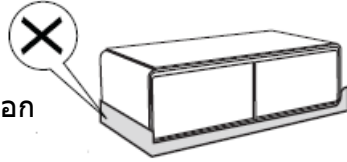

② ตรวจสอบจำนวนอุปกรณ์ที่ได้รับ

กรุณาตรวจสอบจำนวนอุปกรณ์ข้างในกล่องตามรายการ (ดูหน้า 22 "รายการบรรจุของสินค้า") หากพบว่าอุปกรณ์ที่ได้ไม่ครบ กรุณาติดต่อตัวแทนจำหน่ายเพื่อสอบถามข้อมูล

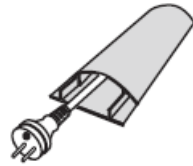

③ วางโต๊ะแช่เย็นอัตโนมัติไว้ตรงท่าเลที่ตั้งที่ตรงกับเงื่อนไขดังต่อไปนี้

1. กรุณาติดตั้งช่องเสียบสายที่ให้มา ในกรณีที่ไม่มี ต้องมีการป้องกันปลั๊กและพรมเพื่อหลีกเลี่ยง การเหยียบ และการเกิดความเสียหายต่อสายไฟ
2. หลีกเลี่ยงสภาพแวดล้อมที่ชื้นและเย็น เหมือนที่ให้อุณหภูมิการโดนแสงอาทิตย์โดยตรง
3. ควรเว้นพื้นที่ระยะห่างด้านหน้าโต๊ะแช่เย็นอัตโนมัติไว้มากกว่า 30 ซม. ระยะห่างที่เหมาะสมที่สุดจากโซฟาคือ ประมาณ 45 ซม.
4. โต๊ะแช่เย็นอัตโนมัติจะต้องวางบนพื้นที่ยาวและแข็ง แบนราบ แข็งและมีแผ่นกันไฟเพื่อเป็นการป้องกัน หากพื้นที่ติดตั้งไม่เหมาะสมเล็กน้อย กรุณาใช้ปูนเท้าปรับระดับของโต๊ะ และห้ามใช้โฟมเป็นตัวป้องกันไฟ

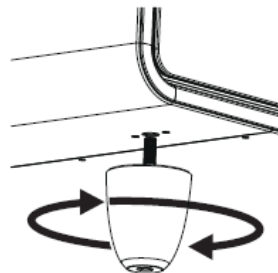
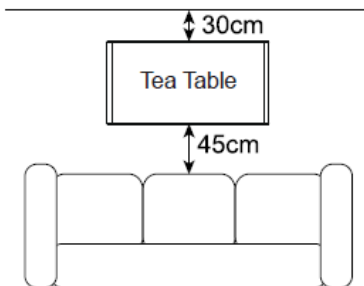

④ กรุณาทำความสะอาดเครื่องก่อนใช้งาน

(กรุณาอ้างอิงจากหน้า 17 "การบำรุงรักษาและทำความสะอาดประจำวัน" สำหรับวิธีทำความสะอาด)

⑤ การตั้งวาง

ห้ามทำการเปิดสวิตช์โต๊ะแช่เย็นอัตโนมัติทันที หลังจากวางโต๊ะไว้บนพื้นราบและสะอาดแล้ว ควรปล่อยให้เครื่องตั้งอยู่เฉยๆ เป็นเวลามากกว่า 2 ชั่วโมง จากนั้นจึงทำการเปิดเครื่องโดยให้แน่ใจว่า เครื่องมีการทำงานปกติ

⑥ การต่อเข้ากับแหล่งจ่ายไฟ

หลังจากตั้งเครื่องทิ้งไว้ 2 ชั่วโมงแล้ว ตรวจสอบว่ามีไอน้ำอยู่ที่ด้านในตัวปลั๊กยูเอสบี (USB) หรือ รู AUX หรือไม่ สายไฟ(ที่อยู่ด้านใต้ของโต๊ะแช่เย็นอัตโนมัติ) สามารถนำมาต่อเข้ากับตัวเครื่องหลังจากทำการตรวจสอบ สายไฟสามารถที่จะติดตั้งได้ก่อนที่จะต่อ และควรปล่อยให้มีความยาวเพียงพอที่ปลายทั้งสองด้านเพื่อเสียบสายไฟ เพื่อป้องกันการสึกหรอ หรือยืดอายุการใช้งานของสาย รวมทั้งในกรณีที่สะดุดสายไฟ

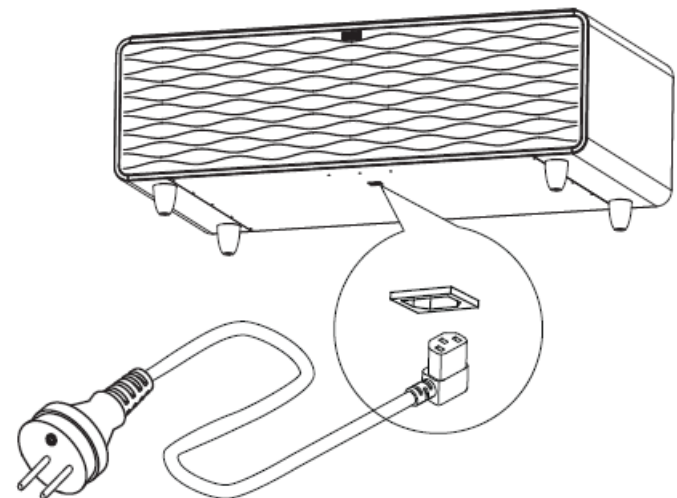

ต่อเข้ากับแหล่งจ่ายไฟอย่างไรให้ปลอดภัย

ยังคงยุ่งเหยิงกับตำแหน่งของสายไฟหรือไม่? พวกเราเป็นห่วงกับปัญหานี้ตั้งแต่ตอนเริ่มพัฒนา เรามีวิธีเก็บสายไฟแนะนำให้ผู้ใช่ 3 วิธีที่ เป็นวิธีผ่านการพิสูจน์มาแล้วว่าปลอดภัยกับสายไฟจริงๆ

1

วิธีที่ 1 : ไขกับเต้ารับแบบฝัง

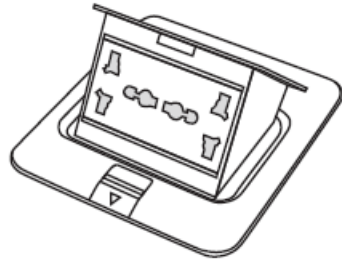

2

วิธีที่ 2 : นำสายไฟไว้ใต้พรม

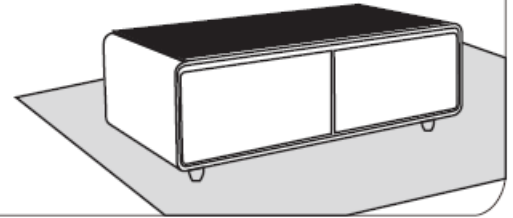

3

วิธีที่ 3 : นำเข้าไปไว้ในรางสายไฟ

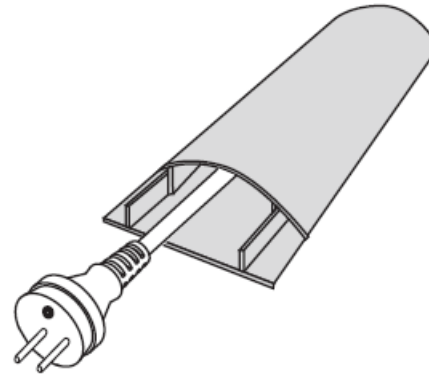

ส่วนประกอบของโต๊ะแช่เย็นอัตโนมัติ

ไดอะแกรมทั้งหมดในคู่มือนี้เป็นไดอะแกรมแผนผัง คุณสมบัติหรืออุปกรณ์บางอย่างอาจไม่สอดคล้องกับผลิตภัณฑ์ของคุณอย่างสมบูรณ์

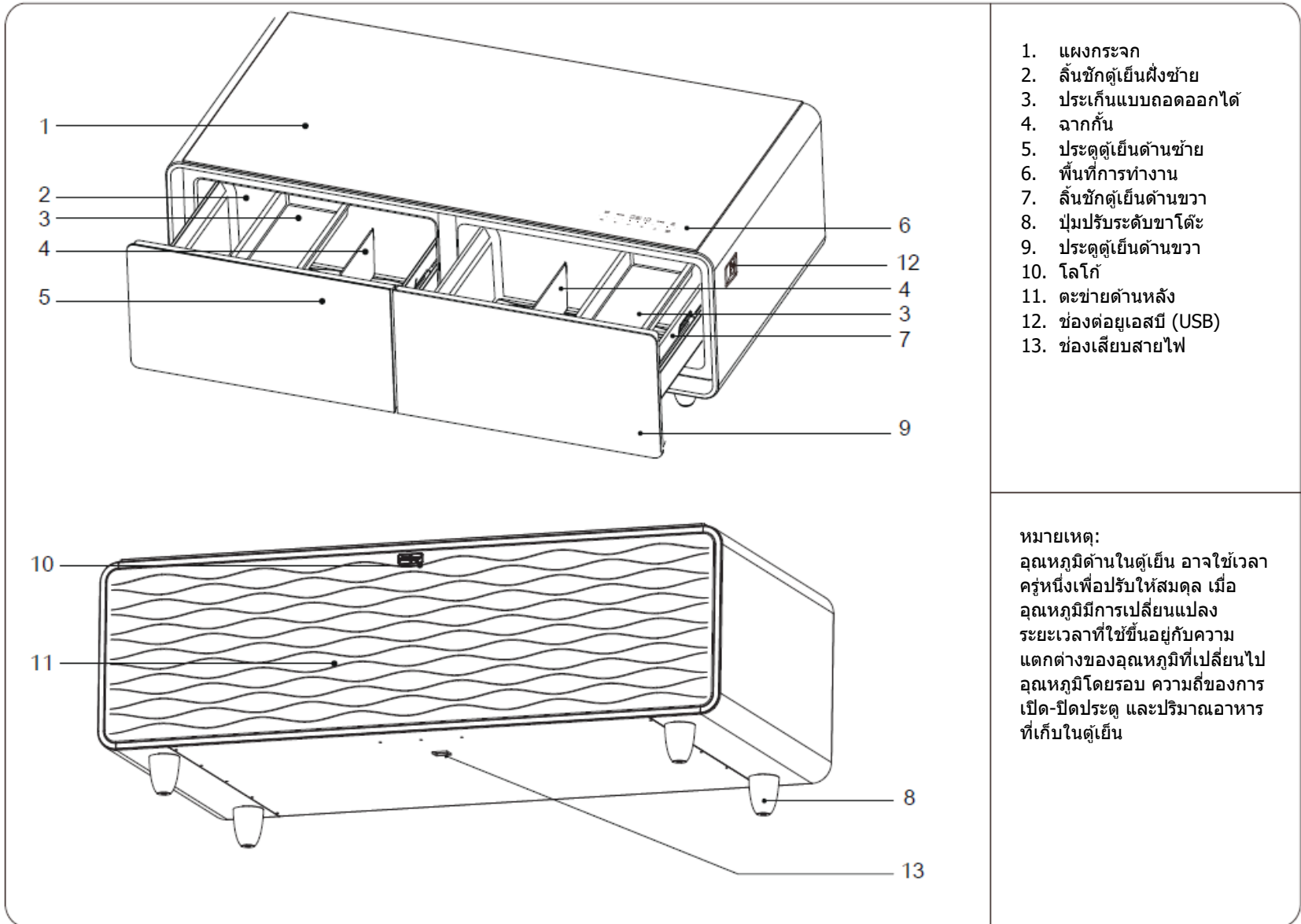

1. แผงกระจก
2. ลินชักตู้เย็นฝั่งซ้าย
3. ประเก็นแบบถอดออกได้
4. ฉากกัน
5. ประตูตู้เย็นด้านซ้าย
6. พื้นที่การทำงาน
7. ลินชักตู้เย็นด้านขวา
8. ปุ่มปรับระดับขาโต๊ะ
9. ประตูตู้เย็นด้านขวา
10. โลโก้
11. ตะขาด้านหลัง
12. ช่องต่อยูเอสบี (USB)
13. ช่องเสียบสายไฟ

หมายเหตุ:
อุณหภูมิภายในตู้เย็น อาจใช้เวลา
ครู่หนึ่งเพื่อปรับให้สมดุล เมื่อ
อุณหภูมิมีการเปลี่ยนแปลง
ระยะเวลาที่ใช้ขึ้นอยู่กับความ
แตกต่างของอุณหภูมิที่เปลี่ยนไป
อุณหภูมิโดยรวม ความถี่ของการ
เปิด-ปิดประตู และปริมาณอาหาร
ที่เก็บในตู้เย็น

ขั้นตอนการใช้งานโต๊ะครั้งแรก

คำแนะนำการใช้งานครั้งแรก

เปิดเครื่อง

เมื่อเปิดครั้งแรก ตู้เย็นจะเข้าสู่โหมดอัจฉริยะ (ECO) ปุ่มทั้งหมดจะไม่ถูกล็อค

การจดจำค่า

ควรดำเนินการตามการตั้งค่าการปิดเครื่องครั้งสุดท้ายสำหรับการจ่ายไฟแต่ละครั้ง หลังจากการจ่ายไฟครั้งแรก (กรุณาดูรายละเอียดจากหน้า 11 “แนะนำการทำงานในส่วนของคุณของช่องแช่แข็ง” สำหรับเนื้อหาเพิ่มเติม)

นำอาหารใส่ในตู้เย็น

เมื่อตู้เย็นทำงานแล้วอุณหภูมิด้านในเย็นตามค่าที่ตั้งไว้แล้ว ทำการใส่อาหารเข้าไปในลิ้นชักตู้เย็น

คำแนะนำในการใช้ช่องแช่เย็น

หลังจากเปิดเครื่อง ตู้เย็นจะอยู่ภายใต้โหมด ECO

เครื่องเล่นเพลง

ในการเปิดเครื่องครั้งแรก เครื่องเล่นเพลงจะปิด กรุณาเปิดใช้งานอีกครั้ง

ชาร์จผ่านยูเอสบี (USB)

เมื่อทำการเปิดเครื่องโต๊ะแช่เย็นอัตโนมัติ คุณสามารถชาร์จได้เลย

คำแนะนำการใช้งานฟังก์ชันหลักของโต๊ะแช่เย็นอัตโนมัติ

คำแนะนำการใช้งานหน้าจอแสดงผลและการควบคุม

หน้าจอแสดงผลจะแบ่งออกเป็น 2 ส่วน ส่วนที่ควบคุมตู้เย็นซึ่งอยู่ด้านบน และส่วนที่ควบคุมเครื่องเล่นเสียงอยู่ด้านล่าง

กดปุ่ม "ปลดล็อก" ของโซนตู้เย็นค้างไว้ 3 วินาที จากนั้นเมนูต่างๆในโซนจะปรากฏขึ้นมา คุณสามารถสัมผัสปุ่มอื่นๆในโซนเพื่อเลือกการทำงาน

กดปุ่ม "ปลดล็อก" ของโซนเครื่องเล่นเสียงค้างไว้ 3 วินาที จากนั้นเมนูต่างๆในโซนจะปรากฏขึ้นมา คุณสามารถสัมผัสปุ่มอื่นๆในโซนเพื่อเลือกการทำงาน

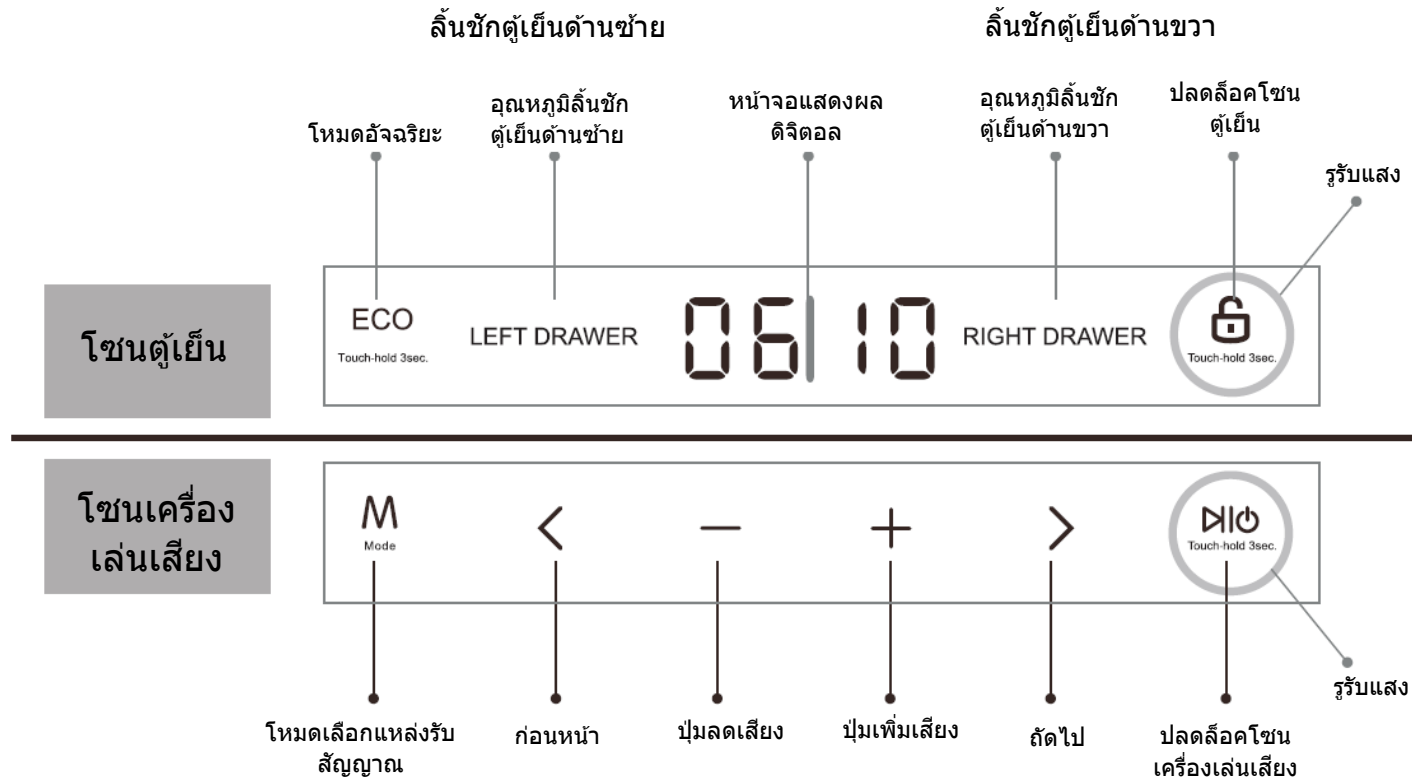

หมายเหตุ 1: ตู้เย็นและเครื่องเล่นเสียงจะใช้งานหน้าจอแสดงผลร่วมกัน

หมายเหตุ 2: หลังจากตั้งอุณหภูมิตู้เย็นแล้ว เมื่อกำลังตั้งค่าฟังก์ชันเครื่องเล่นเสียง หน้าจอจะไม่ปรากฏอุณหภูมิ แต่จะปรากฏการทำงานของเครื่องเสียงแทน

หมายเหตุ 3: เมื่อเครื่องเล่นเสียงเปิดอยู่ คุณสามารถใช้งานตู้เย็นได้ โดยการกดปุ่ม "ปลดล็อก" ค้างไว้ 3 วินาที การทำงานของตู้เย็นและเครื่องเล่นเสียงนั้นทำงานแยกกัน เครื่องเล่นเสียงสามารถทำการปิดเปิดได้อย่างอิสระ

คำแนะนำการใช้งานฟังก์ชันหลักของโต๊ะแช่เย็นอัตโนมัติ

รายละเอียดการทำงานของช่องแช่เย็น

หลังจากทำการเปิดเครื่องใช้งานในครั้งแรก โต๊ะแช่เย็นอัตโนมัติจะเข้าสู่โหมดอัจฉริยะโดยอัตโนมัติ ปุ่มต่างๆจะไม่ได้ถูกล็อค และจะเข้าสู่กระบวนการล็อคหลังจาก 10 วินาที หากไม่มีการใช้งานใดๆ



การปลดล็อค

ระบบจะเข้าสู่การล็อคโดยอัตโนมัติหากไม่มีการใช้งานใดๆภายใน 10 วินาที ทำการกด

ปุ่ม  ตรงโซนตู้เย็นค้างไว้ 3 วินาที จากนั้น คุณสามารถใช้งานปุ่มคำสั่งอื่นๆของโซนตู้เย็นได้

หมายเหตุ: หากทำการกดปุ่มปลดล็อคค้างไว้เป็นเวลานานกว่า 15 วินาที มันจะกลายเป็นการทำงานผิดพลาด ตัวหน้าจอแสดงผลจะไม่ทำการตอบสนองการทำงานนี้ให้คุณนำนิ้วออกจากการสัมผัสทันที จากนั้นคุณสามารถใช้งานได้อีกครั้ง

ลิ้นชักตู้เย็นด้านขวา

หลังจากทำการปลดล็อค สัมผัสปุ่ม "อุณหภูมิลิ้นชักตู้เย็นด้านซ้าย" อุณหภูมิจริงของลิ้นชักจะสว่างวามขึ้นมา ซึ่งหมายความว่า คุณสามารถใช้งานได้แล้ว ในการสัมผัสปุ่มแต่ละครั้ง อุณหภูมิจะเพิ่มมากขึ้นเป็นวัฏจักร แบบ 5 -> 6 ->...->10 -> 11 ->12 -> OF ->1 ->2 ->3 ->4 (เมื่อ "OF" หมายถึง ปิดช่องแช่แข็งลิ้นชักด้านขวามือ) หากไม่มีการใช้งานภายใน 3 วินาที ค่าเดิมจะถูกยืนยันและหน้าจอแสดงผลจะหยุดกระพริบ จากนั้นเครื่องจะทำงานตามค่าที่ตั้งไว้

ลิ้นชักตู้เย็นด้านซ้าย

การทำงานของลิ้นชักตู้เย็นด้านซ้ายมือทำงานเช่นเดียวกับด้านขวามือ

โหมดอัจฉริยะ

หลังจากโซนตู้เย็นถูกเปิดใช้งาน ให้ทำการกดปุ่ม  ค้างไว้ 3 วินาที จนกว่าหน้าจอแสดงผลดิจิทัลจะแสดงผล "ECO" จากนั้น เครื่องจะแสดงผลอุณหภูมิลิ้นชักตู้เย็นด้านซ้ายและขวาแบบกระพริบ หากไม่มีการทำงานภายใน 2 วินาที ค่าตั้งต้นที่มาจากรองานจะถูกยืนยัน และหน้าจอแสดงผลจะหยุดกระพริบ จากนั้นเครื่องจะทำงานตามค่าที่ตั้งไว้

ฟังก์ชันแจ้งเตือนเมื่อมีการเปิดประตูทิ้งไว้

เมื่อทำการเปิดลิ้นชักแช่เย็น หน้าจอแสดงผลจะปรากฏอุณหภูมิปัจจุบัน หากประตูถูกเปิดทิ้งไว้นานเกินไป หรือ ปิดไม่ค้อยสนิท กริ่งจะทำการแจ้งเตือนในทันทีและลิ้นชักตู้เย็นตัวที่เปิดอยู่จะปรากฏไฟกระพริบ "dr" เพื่อเตือนคุณให้ปิดประตูทันที

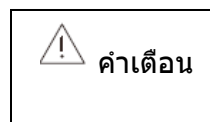

การล็อคฟังก์ชันหน่วยความจำ - โต๊ะแช่เย็นอัตโนมัติจะปลดล็อคหลังจากทำการเปิดเครื่อง

คำแนะนำการใช้งานฟังก์ชันหลักของตู้แช่เย็นอัตโนมัติ

เทคนิคการใช้ช่องแช่เย็น และ คำแนะนำการเก็บรักษาอาหาร

ข้อควรระวังในการเก็บอาหารเข้าตู้

1. ตู้เย็นนี้มีไว้สำหรับแช่อาหารสด มันสำคัญมากในการเก็บอาหารเข้าตู้โดยวิธีที่ถูกต้อง
2. ห้ามทำการเก็บอาหารที่เสี้ง่ายในอุณหภูมิต่างๆ เช่น ก๋วยเตี๋ยว ผลไม้ที่ถูกผ่าแล้ว การระบายความร้อนที่มากเกินไปอาจมีผลให้ สีของอาหารเปลี่ยนไป และ อาจทำให้คุณค่าทางวิตามินลดลง
3. อาหารที่ร้อนอยู่ ควรถูกลงทิ้งไว้ให้เย็นก่อนเอาเข้าตู้ มิฉะนั้นจะทำให้อุณหภูมิในตู้เย็นจะสูงขึ้น และทำให้เกิดผลกระทบต่อความสดของอาหารอื่นๆในตู้เย็น ห้ามเปิดประตูตู้เย็นบ่อยๆ เมื่อประตูถูกเปิด อากาศร้อนจากด้านนอกจะเข้ามาในตู้เย็นและเป็นสาเหตุทำให้อุณหภูมิในตู้สูงขึ้น
4. กรุณาใช้ถุงพลาสติก หรือ พลาสติกแร็ป คลุมอาหาร หรือ นำอาหารใส่ภาชนะที่มีฝาปิด ก่อนเอาเข้าตู้ เพื่อหลีกเลี่ยงการระเหยความชื้นของอาหาร เพื่อรักษารสชาติ และ คุณค่าทางโภชนาการ ของอาหาร และเป็นการลดกลิ่นที่ไม่พึงประสงค์ในตู้เย็น

เคล็ดลับในการใช้และเก็บรักษาอาหาร

1. อาหารจำพวก ผัก และ ผลไม้ จะต้องถูกล้างและเช็ดให้สะอาด บรรจุภัณฑ์ที่ใส่อาหารก็ต้องถูกเช็ดและทำความสะอาดเช่นเดียวกันเพื่อป้องกันอาหารอื่นๆด้านใน
2. อาหารบรรจุขวด ต้องเก็บไว้สถานที่ที่มั่นคง เพื่อป้องกันการหก เมื่อทำการเปิดประตูตู้เย็น
3. ห้ามนำขวดทรงสูงใส่ในตู้เย็น หรืออย่างอื่นที่จะทำให้ประตูปิดไม่สนิท
4. จากกันกลิ่นในลิ้นชักสามารถแยกออกจากกันได้ แล้วแต่ความแตกต่างของอาหารที่แช่ มันสามารถปรับได้ตามต้องการ กรุณานำจากกันออกหากอาหารมีขนาดใหญ่เกินไป
5. ตัวถาดสไลด์ในลิ้นชักสามารถใช้วางผลไม้ฉ่ำน้ำ (เช่น องุ่น สตรอเบอรี่) และมันไม่จำเป็นต้องมีถาดใส่ผลไม้เลย
6. อุณหภูมิของลิ้นชักตู้เย็นทั้งชายและขวา แยกการทำงานกันอย่างสิ้นเชิง กรุณาตั้งค่าอุณหภูมิให้เหมาะสมกับลักษณะของอาหาร ดูรายละเอียดเพิ่มเติมจากหัวข้อ "อุณหภูมิที่แนะนำในการเก็บรักษาอาหาร"
7. ในฤดูหนาว หรือ ฤดูที่มีอากาศเย็น คุณสามารถทำการปิดฟังก์ชันตู้เย็นได้ ตัวลิ้นชักตู้เย็นยังสามารถใช้ใส่ของได้ทุกวัน



คำแนะนำการใช้งานฟังก์ชันหลักของโต๊ะแข่เย็นอัตโนมัติ

การใช้งานฟังก์ชันเสียง

ขณะที่เปิดเครื่อง และฟังก์ชันเสียงปิด กดปุ่มค้างไว้ประมาณ 3 วินาทีเพื่อเปิดการใช้งานฟังก์ชันเสียง

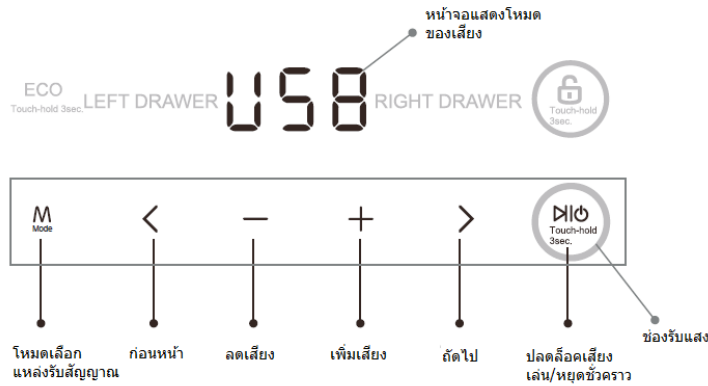

การเปิดการทำงานฟังก์ชันเสียง:

หากเครื่องปิดอยู่ กดปุ่มสัญลักษณ์  ค้าง ประมาณ 3 วินาที เมื่อมีสัญญาณเสียงเตือนดังขึ้นและช่องรับแสงมีไฟสีขาวกระพริบ หมายถึง มีการเปิดใช้งานฟังก์ชันสัญญาณเสียง และหน้าจอดีจิดจะแสดงสัญลักษณ์ (BL) และปุ่มทั้งหมดที่เกี่ยวข้องกับฟังก์ชันเสียงจะพร้อมเปิดใช้งาน

การเล่นเพลง:

กดปุ่มจนกระทั่งพบโหมดบลูทูธ (BL) หรือโหมดของแหล่งเกิดเสียงภายนอก (LINE) หรือโหมดยูเอสบี (USB) ในแต่ละครั้งของการกด

1. เลือก "โหมดบลูทูธ (Bluetooth Mode)" และ แอลอีดีจะแสดงสัญลักษณ์ "BL" ขณะที่จะมีสัญญาณเสียงคำว่า "โหมดบลูทูธ (Bluetooth mode)" ดังขึ้นหลังจากนั้นเปิดระบบบลูทูธที่เครื่องโทรศัพท์มือถือของคุณ เพื่อค้นหาอุปกรณ์เชื่อมต่อใหม่ เชื่อมต่อกับอุปกรณ์โดยใส่เลข "0000" หากโทรศัพท์มือถือแจ้งให้ใส่ "รหัสในการเชื่อมต่อ" (หากระบบของโทรศัพท์มือถือเป็นระบบเวอร์ชันใหม่ การเชื่อมต่อโดยป้อนรหัสอาจไม่จำเป็น) เมื่อการเชื่อมต่อสำเร็จ ลำโพงของโต๊ะน้ำชาจะทำหน้าที่เป็นลำโพงภายนอก

ของโทรศัพท์มือถือ หากสัญญาณการเชื่อมต่อโดยบลูทูธถูกตัดลง จะมีสัญญาณเสียงดังขึ้น "บลูทูธไม่เชื่อมต่อ (Bluetooth has been disconnected)" หลังจากนั้น 5 นาที การเชื่อมต่อบลูทูธจะสามารถทำการรีเซตได้ เมื่อโทรศัพท์มือถือเครื่องเดิมกลับมาสู่ช่วงระยะเวลาที่สามารถเชื่อมต่อได้ จะมีการเชื่อมต่อบลูทูธโดยอัตโนมัติ

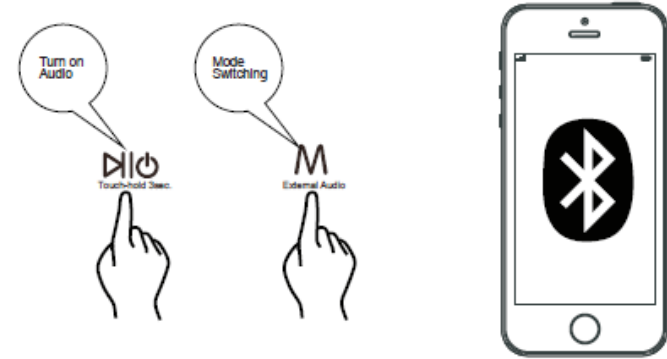

2. เลือก "โหมดเสียงภายนอก (External Audio Mode)" แอลอีดีจะแสดงสัญลักษณ์ "BL" ขณะที่จะมีสัญญาณเสียงคำว่า "โหมดเสียงภายนอก (External Audio Mode)" ดังขึ้น เสียงสามารถมาจากแหล่งเสียงภายนอกของโทรศัพท์มือถือคอมพิวเตอร์ โดยการเสียบสายสัญญาณเสียงขนาด 3.5 มม.ที่แหล่งหูฟังของแหล่งเสียงนั้นๆ หลังจากนั้น คุณสามารถควบคุมเพลงที่ต้องการจากโทรศัพท์มือถือหรือคอมพิวเตอร์

หมายเหตุ ในโหมดนี้ ไม่รองรับการเปลี่ยนเพลงจากปุ่มเพลงก่อนหน้า และปุ่มเพลงถัดไป

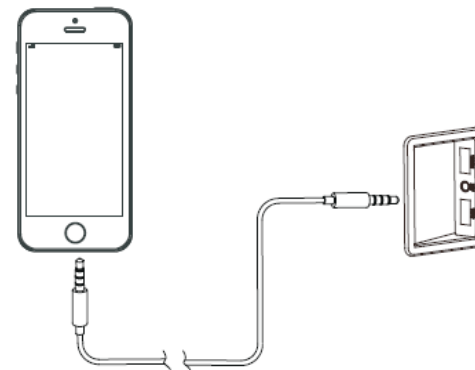

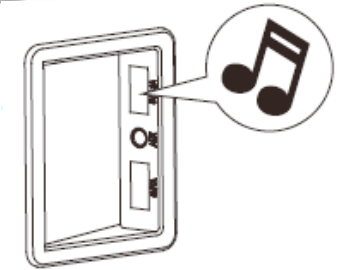

คู่มือในการใช้งานฟังก์ชันหลักของโต๊ะแข่เย็นอัตโนมัติ



1. เลือก "โหมดยูเอสบี (USB Mode)" แอลอีดีจะแสดงสัญลักษณ์ "USB" ขณะที่จะมีสัญญาณเสียงคำว่า "โหมดยูเอสบี (USB mode)" ดังขึ้น และเพลงที่บรรจุอยู่ใน USB แฟลชไดรฟ์ ที่ได้เสียบเข้าไปในโต๊ะแข่เย็นอัตโนมัติ จะถูกอ่าน หากยูเอสบี(USB) ถูกดึงออก จะมีสัญญาณเสียง "ยูเอสบีไม่เชื่อมต่อ (USB is disconnected)" ดังขึ้น ช่องเสียบยูเอสบีจะสามารถใช้รองรับไฟล์เพลง MP3\WMA\APE\FLAC\WAV เป็นต้น

การหยุดเล่นเพลง

ขณะที่เสียงเพลงดนตรีกำลังเล่นอยู่ หากคุณต้องการหยุดการทำงานชั่วคราว สามารถทำได้สองวิธี:

1. กดหยุดชั่วคราว หรือ ยกเลิกการทำงาน ที่ส่วนควบคุมของเครื่องกำเนิดเสียง ภายนอก
2. กดปุ่มสัญลักษณ์  ค้างประมาณ 3 วินาที เพื่อปลดล็อค และกดปุ่มอีกครั้งเพื่อหยุดชั่วคราว หน้าจอดิจิตอลจะแสดง "--" เมื่อกดปุ่ม  เพลงจะเริ่มเล่น และหน้าจอดิจิตอลจะแสดง "-||".

การเปลี่ยนเพลง

กดปุ่มสัญลักษณ์ค้าง  ประมาณ 3 วินาที เพื่อปลดล็อค กดปุ่มเลือก เพื่อทำการเลือกเพลง แต่ละครั้งในการกดปุ่ม ">" หน้าจอดิจิตอลจะแสดง "-|" ประมาณ 2 วินาที หมายถึงว่า เพลงในลำดับถัดไปจะถูกเล่น และ แต่ละครั้งในการกดปุ่ม "<" หน้าจอดิจิตอลจะแสดง "|-" ประมาณ 2 วินาที หมายถึงว่า เพลงในลำดับก่อนหน้านี้จะถูกเล่น

หมายเหตุ 1 : หน้าจอดิจิตอลจะกลับไปสู่โหมดเสียงเริ่มแรกหลังจาก 2 วินาที เมื่อเสร็จสิ้นการเลือกเพลง

หมายเหตุ 2 : ในโหมด AUX ปุ่ม ">" และ "<" จะไม่รองรับการเปลี่ยนเพลง

การปรับระดับเสียง

ระดับเสียงมีทั้งหมด 16 ระดับ ซึ่งระดับเสียงตั้งต้นจะถูกตั้งไว้ที่ระดับ 8 และแต่ละครั้ง

ที่กดปุ่ม "+" ระดับเสียงจะเพิ่มขึ้นหนึ่งระดับ แต่ครั้งที่กดปุ่ม "-" ระดับเสียงจะลดลงหนึ่งระดับ

หมายเหตุ: หน้าจอดิจิตอลจะกลับไปสู่โหมดเสียงปัจจุบันหลังจาก 2 วินาทีเมื่อเสร็จสิ้นการตั้งระดับเสียง

การล็อคเสียง

หากคุณไม่ได้ใช้ปุ่มคีย์บอร์ดเสียงภายใน 10 วินาที ปุ่มคีย์บอร์ดเสียงจะถูกล็อค แสงที่ปุ่มคีย์บอร์ดจะดับหลังจาก 1 นาที หน้าจอดิจิตอลของโหมดเสียงจะดับลงด้วย ในสถานะนี้ คุณไม่สามารถเปลี่ยน รุ่น/ เพลง / ระดับเสียง หรือแม้แต่ หยุด/เล่นเพลง ได้

การปิดฟังก์ชันเสียง

กดปุ่มสัญลักษณ์ค้าง  ประมาณ 6 วินาที ในช่วงเวลา 3 วินาทีแรก ช่องรับแสงจะสว่างขึ้น และที่วินาทีที่ 6 หน้าจอดิจิตอลจะแสดงการปิด OFF (1 วินาที) และ ช่องรับแสงจะดับลง หลังจากนั้น ระบบเสียงจะปิด ซึ่งจะมีข้อความแจ้งเตือนโดยทันที เมื่อระบบเสียงปิด

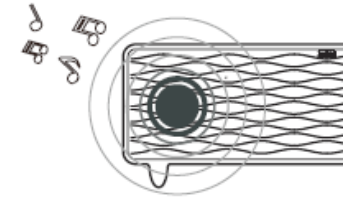



วิธีการใช้งานฟังก์ชันหลัก

การชาร์จยูเอสบี (USB)

มีช่องสำหรับเสียบชาร์จผ่านยูเอสบี (USB) สองช่อง ในการเปิดการทำงาน ให้เชื่อมต่อกับโทรศัพท์มือถือหรือไอแพดหรืออุปกรณ์อื่นๆโดยใช้สายดาต้า หลังจากนั้น คุณสามารถชาร์จแบตเตอรี่สำหรับอุปกรณ์นั้นๆ ได้โดยตรง



- ▶ USB 5 V/ 2.1A เหมาะสำหรับชาร์จโทรศัพท์มือถือ/ฟังเพลงผ่านยูเอสบี (USB) 
- ▶ AUX เหมาะสำหรับชาร์จโทรศัพท์มือถือ 
- ▶ 5V/1A เหมาะสำหรับชาร์จโทรศัพท์มือถือ 

หมายเหตุ: ช่องเสียบยูเอสบี ทั้งสองช่อง สามารถใช้สำหรับชาร์จ ช่องเสียบด้านบนสามารถใช้ในการเล่นเพลงและการชาร์จไปพร้อมๆกันได้

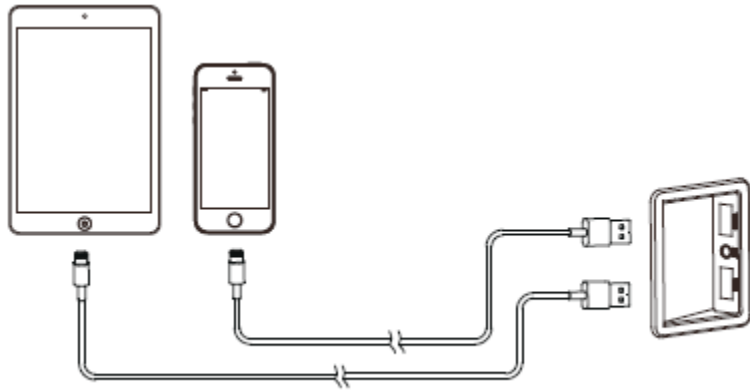

คำแนะนำสำหรับการใช้โตะแช่เย็นอัตโนมัติอย่างประหยัดพลังงาน

ข้อควรระมัดระวัง

1. ติดตั้งโตะแช่เย็นอัตโนมัติในสถานที่ที่เย็นและมีการระบายอากาศที่ดีเท่าที่จะเป็นไปได้ ระวังให้ห่างจากความร้อนและแสงแดดส่องโดยตรง
2. พยายามลดเวลาและความถี่ในการเปิดประตู
3. ปิดครอบอาหารหลังจากนำอาหารขึ้นมา หรือ เมื่อเก็บรักษาในตู้
4. ไม่ควรวางอาหารหรือเครื่องต้มที่มีความร้อนในลิ้นชักแช่เย็น ควรรอให้อาหารหรือเครื่องต้มเย็นตัวลงก่อน
5. ห้ามใส่อาหารจนล้นภายในลิ้นชักแช่เย็น เพื่อให้มีการไหลเวียนที่ดีของอากาศ
6. เพื่อให้เกิดประสิทธิภาพในการเก็บรักษาอาหาร ควรตั้งค่าอุณหภูมิในระดับสูงที่สุดเท่าที่จะเป็นไปได้ เนื่องจากการตั้งค่าที่อุณหภูมิต่ำต้องใช้อัตราการใช้พลังงานสูง



การบำรุงรักษาและทำความสะอาดประจำวัน

การทำความสะอาดโต๊ะแช่เย็นอัตโนมัติ

อาจมีเศษอาหารหลงเหลือติดค้างภายในลิ้นชักแช่เย็น ควรทำความสะอาดอย่างสม่ำเสมอ

ระหว่างการทำความสะอาด ควรใช้ความระมัดระวังรายละเอียดดังต่อไปนี้

1. ก่อนการทำความสะอาด ดึงปลั๊กออกและตัดกระแสไฟฟ้าออกจากเครื่อง มือของคุณต้องแห้งสนิท
2. ห้ามดึงสายไฟ
3. ทำความสะอาดโดยใช้ฟ้านุ่มพร้อมด้วยน้ำยาทำความสะอาดที่เหมาะสม เช็ดทำความสะอาดและเช็ดตามให้แห้ง
4. หลังจากทำความสะอาด ตรวจสอบให้มั่นใจว่าสายไฟแห้ง และตรวจสอบว่ามีสิ่งตกค้าง เศษอาหารหรือน้ำ ในช่อง USB หรือ AUX หรือไม่

ข้อสังเกต: ซิลที่ประตูสามารถสกรุดได้โดยง่าย ควรทำความสะอาดเป็นประจำ เพื่อให้มั่นใจว่าประตูจะปิดสนิท



คำเตือน

เพื่อหลีกเลี่ยงการเกิดไฟฟ้าช็อต ห้ามฉีดพ่นน้ำไปบนโต๊ะ
ทำความสะอาดปุ่ม ON/OFF ช่อง USB และหลอดไฟแอลอีดี ด้วยผ้าแห้ง



หมายเหตุ

เพื่อป้องกันตู้มีนิบารเสียหาย ห้ามใช้วัสดุเหล่านี้ในการทำสะอาด

1. สารทำความสะอาดที่มีฤทธิ์เป็นกรดอ่อนและอัลคาไลน์
2. ผงทำความสะอาดที่มีฤทธิ์รุนแรง
3. น้ำเบเนซิน ซิงค์ไฮเดียม แอลกอฮอล์ น้ำมันที่มีฤทธิ์เป็นกรด
4. แปรงขนแข็ง แปรงขัดฟองน้ำ
5. น้ำร้อน

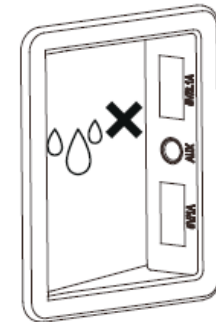

โต๊ะมีน้ำหนักมาก เมื่อต้องการเคลื่อนย้าย ต้องระมัดระวังพื้นด้านล่างและต้องให้ตัวเครื่องตั้งตรงเสมอ ห้ามเขย่าโต๊ะ

ห้ามใช้น้ำร้อน เพื่อทำความสะอาด จากกัน หรือ กระทะ YOYO

ขณะทำความสะอาด ห้ามสัมผัสชิ้นส่วนภายในโต๊ะแช่เย็นอัตโนมัติ เพื่อป้องกันอันตรายที่อาจเกิดกับมือของคุณ

การบำรุงรักษาและทำความสะอาดประจำวัน

การถอดลิ้นชักในช่องเก็บความเย็น

นำกระทะ YOYO ฉากกัน และอาหารออก ก่อนการถอดลิ้นชัก
ดึงลิ้นชักอันใหญ่ที่สุดออกจนสุด นำลิ้นชักทั้งหมดกลับด้านและดึงกลับป้ทางด้านหน้า นำลิ้นชักออก
ทำความสะอาดและกระทะ YOYO ด้วยผ้านุ่ม

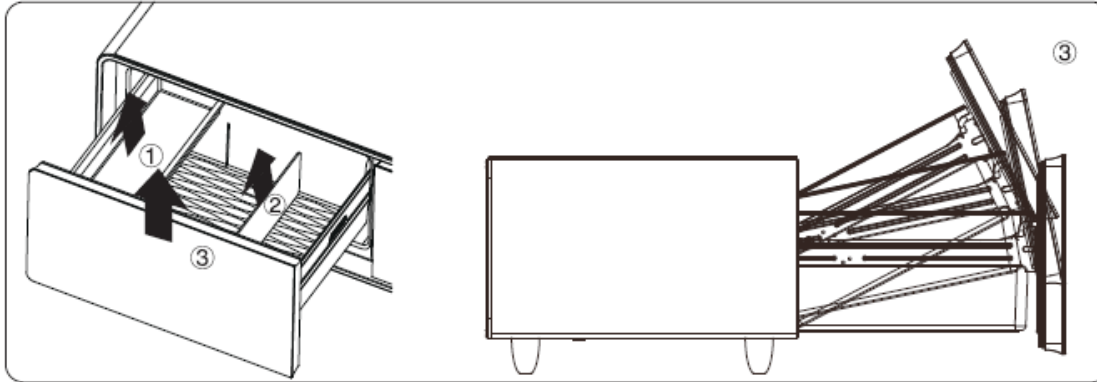

การทำความสะอาดพื้นผิวและซี่ลวดประตู:

อันดับแรก ใช้ผ้านุ่มพร้อมด้วยน้ำยาทำความสะอาดที่มีฤทธิ์เป็นกลาง เช็ดให้สะอาด และเช็ดตามให้แห้ง
ซี่ลวดประตู สามารถเกิดสิ่งสกปรก เสื่อมสภาพตามเวลา และเสียหายได้โดยง่าย อันจะเป็นสาเหตุทำให้ประสิทธิภาพของการทำความเย็นลดลง ควรทำความสะอาดเสมอ
ใช้เฉพาะน้ำในการทำความสะอาดและเช็ดให้แห้ง ห้ามทำความสะอาดตาข่ายโลหะด้วยความรุนแรงและทำให้เสียรูป ห้ามปล่อยให้ไอน้ำไหลเข้าไปในเครื่องเพื่อหลีกเลี่ยงการลัดวงจร
ไฟฟ้า เมื่อต้องการทำความสะอาดบริเวณ USB ห้ามปล่อยให้ไอน้ำไหลเข้าไปในช่อง เพื่อหลีกเลี่ยงการลัดวงจรไฟฟ้า

การละลายน้ำแข็ง:

ช่องแช่เย็นจะละลายน้ำแข็งอัตโนมัติ และน้ำที่เกิดจากการควบแน่นจะไหลสู่ถาดรับน้ำภายใน หลังจากนั้น น้ำจะระเหยโดยความร้อนจากคอมเพรสเซอร์

การตรวจสอบความปลอดภัย หลังจากการทำความสะอาด:

- ตรวจสอบสายไฟได้เชื่อมต่อกับเต้ารับของมินิบาร์หรือไม่
- ตรวจสอบสายไฟเสียหาย หรือไม่
- ตรวจสอบสาย ปลั๊ก สายไฟ มีความร้อนสูงหรือไม่
- ตรวจสอบว่ามีของเหลว หรือ วัตถุที่ไม่เหมาะสม อยู่ในช่องยูเอสบี (USB) และ AUX หรือไม่

การเคลื่อนย้ายโต๊ะแช่เย็นอัตโนมัติและข้อปฏิบัติหากเกิดไฟฟ้าดับ

การเคลื่อนย้ายโต๊ะแช่เย็นอัตโนมัติ

1. ปิดสวิทช์และดึงปลั๊กไฟฟ้าวออก
2. นำอาหารทั้งหมดที่บรรจุไว้ ออก
3. ดัดกระโถโยโย่ และชิ้นส่วนที่เคลื่อนที่ได้ด้วยเทป
4. ปิดประตูลิ้นชักและติดยึดด้วยเทป

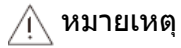

หมายเหตุ

ห้ามวางโต๊ะแช่เย็นอัตโนมัติ ไม่ว่าจะในสภาวะใดๆ

ระหว่างการเคลื่อนย้าย ให้รักษามุมของเครื่องตั้งตรงที่สูงสุด 45 องศา เพื่อป้องกันปัญหาที่อาจเกิดกับระบบทำความเย็น

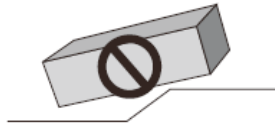
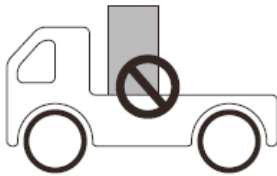

การปิดโต๊ะแช่เย็นอัตโนมัติ

ระบบไฟฟ้าขัดข้อง

หากระบบไฟฟ้าขัดข้อง จะไม่เกิดผลกระทบต่ออุณหภูมิภายในตู้ภายใน 1-2 ชั่วโมง แม้ในช่วงฤดูร้อน

เมื่อพบว่าเกิดระบบไฟฟ้าขัดข้อง ไม่ควรใส่อาหารเพิ่มเข้าไปในช่องทำความเย็นอีก หากคุณสามารถรู้ล่วงหน้าว่าจะเกิดเหตุการณ์นี้ก่อน คุณอาจใส่ผ้าแห้งไว้ในช่องทำความเย็น



คำเตือน

อุณหภูมิภายในช่องแช่เย็น อาจสูงขึ้น เนื่องจากระบบไฟฟ้าหลักขัดข้องหรือสาเหตุอื่น สิ่งนี้จะส่งผลกับคุณภาพของอาหาร

การปิดการทำงานของโต๊ะแช่เย็นอัตโนมัติ

หากต้องการปิดการทำงานของเครื่องเป็นเวลานาน คุณควรดึงปลั๊กไฟฟ้าวออก ดัดเครื่องออกจากระบบกระแสไฟฟ้าหลัก และทำความสะอาดโต๊ะแช่เย็นอัตโนมัติ ควรเปิดประตูลิ้นชักไว้ เพื่อกำจัดกลิ่น



หมายเหตุ

หลังจากการตัดกระแสไฟฟ้า ควรรอ ประมาณ 5 นาที หากต้องการเปิดเครื่องใหม่อีกครั้ง ห้ามปิดโต๊ะแช่เย็นอัตโนมัติบ่อยจนเกินไป

การปิดการทำงานในช่วงวันหยุด

หากคุณต้องการปิดเครื่องเป็นเวลานานในช่วงวันหยุด ให้ตัดกระแสไฟฟ้าจากระบบไฟฟ้าหลัก และทำความสะอาดช่องแช่เย็นภายใน เพื่อหลีกเลี่ยงกลิ่น

1. ตัดกระแสไฟฟ้า
2. นำอาหารออก
3. ทำความสะอาดช่องแช่เย็น

การแก้ไขปัญหา

เหตุการณ์ที่ไม่ใช่สิ่งผิดปกติ

หากเกิดปัญหาหรือสิ่งผิดปกติ สัญลักษณ์ "E" จะปรากฏที่หน้าจอควบคุมการทำงาน คุณควรติดต่อช่างผู้ชำนาญการ โดยคุณสามารถตรวจสอบตามขั้นตอนด้านล่าง หากไม่สำเร็จ กรุณาศูนย์บริการหลังการขาย

1. เกิดหยดน้ำที่ตัวเครื่อง: ใช้น้ำเช็ดออก หากสภาวะแวดล้อมมีความชื้นสูง เช่น ช่วงฤดูฝน นี่ถือเป็นเหตุการณ์ปกติ
2. มีเสียงน้ำไหล: เป็นเสียงการไหลของน้ำยาทำความเย็น นี่ถือเป็นเหตุการณ์ปกติ
3. แรงดันไฟฟ้าต่ำหรือตกหรือเครื่องไม่สามารถทำงานได้: ควรติดตั้งอุปกรณ์รักษาแรงดันที่มีขนาดมากกว่า 500 วัตต์
4. ใช้เวลานานในการเปิดเครื่อง: ในฤดูร้อน สภาพแวดล้อมจะมีอุณหภูมิสูง นี่ถือเป็นเหตุการณ์ปกติ
5. ปุ่มไม่ทำงาน : ตรวจสอบว่า เครื่องไม่ได้ถูกล็อคการทำงานอยู่
6. มีเสียงรบกวน: เสียงนั้นอาจเกิดจาก การขยายตัวจากความร้อนหรือการหดตัวจากความเย็นของโครงหรือท่อที่อยู่ภายใน
7. มีการสั่นสะเทือน: นี่คือเสียงการทำงานของคอมเพรสเซอร์ หรืออาจเกิดขึ้นหากตู้เย็นมินิบาร์นี้ไม่ได้วางอยู่บนพื้นที่ราบเรียบ คุณควรปรับเปลี่ยนแก้ไข
8. ไม่สามารถเชื่อมต่อกับบลูทูธได้: ตรวจสอบว่าแหล่งกำเนิดเสียงของคุณรองรับระบบ A2DP หากเป็นเช่นนั้น ให้สวิตช์เลือกมาที่โหมดการทำงานนี้
9. ไม่มีเสียงจากเครื่องเล่นเพลง: ตรวจสอบว่า ระดับเสียงที่ตั้งไว้เหมาะสม
10. ไม่สามารถชาร์จผ่านยูเอสบี (USB) ได้ : ตรวจสอบสายว่าต้อยหรือไม่ หรือ ตูมินิบาร์เปิดการทำงานอยู่
11. มีน้ำอยู่ด้านในลิ้นชักทำความเย็น ตรวจสอบว่าท่อระบายน้ำมีการอุดตันหรือไม่
12. หน้าจอแอลอีดีแสดงการทำงานไม่ติด ตรวจสอบอาจเกิดปัญหาจากระบบไฟฟ้า หรือ ฟิวส์ทำงาน
13. มีเสียงบี๊ฟเตือนและไฟกระพริบ: เป็นลักษณะแสดงค่าเตือน ตรวจสอบหากประตูเปิดทิ้งไว้เป็นเวลานาน
14. คอมเพรสเซอร์ทำงานติดต่อกันยาวนานโดยไม่หยุด: ตรวจสอบ อุณหภูมิที่ตั้งไว้อาจต่ำเกินไปและหลังจากนั้นตรวจสอบว่าอาจเปิดประตูทิ้งไว้เป็นเวลานาน หรืออาหารมีความร้อนเกินไป หรือตูมินิบาร์นี้ตั้งอยู่ในที่ที่มีแดดส่อง หรือการระบายความร้อนเป็นไปอย่างปกติ

คำถามที่พบบ่อย

การวิเคราะห์และแก้ไข้ปัญหาที่เกิดขึ้นเบื้องต้น

ปัญหาที่เกิดขึ้น	สาเหตุ	การแก้ไข
คอมเพรสเซอร์ทำงานไม่เหมาะสม แต่ไฟแสดงการทำงานยังติดอยู่	แหล่งจ่ายแรงดันไฟฟ้าต่ำกว่า 187 โวลท์	ปิดเครื่องทันที และหมุนปรับอุปกรณ์จ่ายไฟไปที่ระดับช่วง 187-242 โวลท์ หากปัญหาไม่หายไป ให้ติดตั้งอุปกรณ์รักษาแรงดันที่มีขนาดมากกว่า 2KVAAC
คอมเพรสเซอร์เริ่มต้นทำงาน แต่หยุดใน 1 นาที และทำงานอีกครั้ง	แหล่งจ่ายแรงดันไฟฟ้าสูงกว่า 242 โวลท์	
คอมเพรสเซอร์ทำงานยาวนานเกินไป แต่ขณะที่ภายในไม่มีน้ำแข็งเกาะ	น้ำยาทำความเย็นรั่วไหล	ติดตั้งช่างหรือศูนย์บริการหลังการขาย
	ท่อน้ำยาทำความเย็นอุดตัน	ติดตั้งช่างหรือศูนย์บริการหลังการขาย
ภายในมีน้ำแข็งเกาะ แต่คอมเพรสเซอร์ไม่หยุดทำงาน	มีน้ำแข็งเกาะจำนวนมากเกาะที่คอยล์เย็น (Evaporator)	ละลายน้ำแข็ง
	เปิดประตู บ่อยครั้ง	ลดการเปิดประตู
	มีอาหารบรรจุมากเกินไปบริเวณทำความเย็น	นำอาหารออกบางส่วน
	การกระจายของความร้อนไม่เหมาะสม	ทำให้มีการระบายของอากาศที่ดี
ตู้เย็นมินิบาร์ไม่ทำงานและไม่ทำความเย็น	อุปกรณ์เซนเซอร์อุณหภูมิ ทำงานไม่เหมาะสม	ติดตั้งช่างหรือศูนย์บริการหลังการขาย
	เกิดความผิดพลาดของฟิวส์	เปลี่ยนฟิวส์
มีเสียงรบกวนดังเกินไป	เกิดความผิดพลาดของแผงวงจรไฟฟ้าหลัก	ติดตั้งช่างหรือศูนย์บริการหลังการขาย
	ลิ้นชักทำความเย็นปิดไม่สนิท ไม่เป็นระนาบ	ปรับแก้ไข
	ชั้นส่วนอุปกรณ์บางส่วน หลุด	ขันยึดส่วนที่หลุดให้แน่น
ตัวเครื่องมีความเย็น แต่เมื่อสัมผัสโครงของเครื่อง รู้สึกถึงกระแสไฟฟ้า; เมื่อใช้แท่งวัดกระแสไฟฟ้าเพื่อทดสอบ แท่งทดสอบมีแสงสว่างเกิดขึ้น	ท่อมีการสัมผัสโดนกันและกัน	แยกท่อให้ห่างจากกัน
	แท่งวัดกระแสไฟฟ้าเพื่อทดสอบ เบียด	ตรวจสอบสายกราวด์ของเครื่องและทำการแก้ไข

ข้อมูลทางเทคนิคและรายการบรรจุของสินค้า

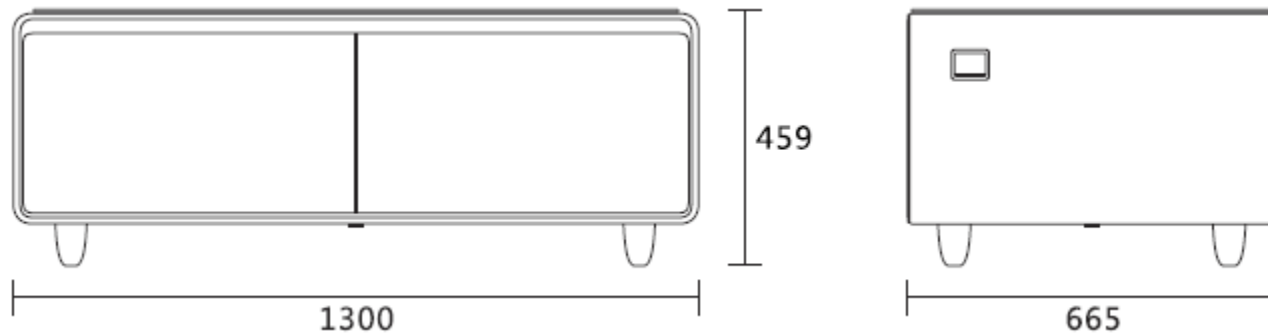

อัตราการใช้พลังงานไฟฟ้า	0.41 กิโลวัตต์-ชั่วโมง/ 24 ชม.	ระบบควบคุมอุณหภูมิ	อิเล็กทรอนิกส์	ระบบควบคุมการทำงาน	ระบบสัมผัสแอลอีดี
ระดับเสียงรบกวน	36 เดซิเบล	ระบบทำความเย็น	กระจายความเย็น (Direct Cool)	ขนาดของผลิตภัณฑ์	1,300*665*459
น้ำหนักสุทธิ	58 กก.	ช่องแช่เย็น	2*65 = 130 ลิตร	ขนาดของบรรจุภัณฑ์	1,357*732*503
น้ำหนักรวม	65 กก.				

หมายเหตุ: ค่าพารามิเตอร์ดังกล่าวในตาราง เช่น ค่าพลังงานไฟฟ้าขาเข้า ค่าอัตราการใช้พลังงานไฟฟ้า ได้จากการวัดในสภาวะการทำงานที่กำหนดไว้ และพารามิเตอร์ดังกล่าวนี้อาจมีค่าแตกต่างตามสภาวะแวดล้อม คุณสามารถนำมาใช้อ้างอิงตามความเหมาะสม ค่าของอัตราการใช้พลังงานไฟฟ้าที่ระบุในตาราง เป็นค่าที่ได้จากการวัดและทดสอบอ้างอิงตามมาตรฐานสากล

รายการบรรจุของสินค้า

ชื่อ	โต๊ะน้ำชา	ลิ้นชัก	ฉากกั้น	มูฟเวอร์	สายไฟ	คู่มือการใช้งาน	ช่องเสียบ	สายสัญญาณเสียง
จำนวน	1	2	4	2	1	1	1	1

หมายเหตุสำคัญ

ผลิตภัณฑ์นี้ ได้รับการระบุว่า สอดคล้องและเป็นไปตามข้อกำหนดของสหภาพยุโรป European Directive 2002/96/EC ในหัวข้อเกี่ยวกับการจัดการกับขยะของอุปกรณ์ไฟฟ้าและอิเล็กทรอนิกส์ (WEEE) เพื่อให้มั่นใจว่าผลิตภัณฑ์นี้ได้รับการกำจัดอย่างถูกต้อง คุณสามารถช่วยป้องกันผลกระทบที่จะเกิดกับสิ่งแวดล้อมและสุขภาพอนามัยของมนุษย์ อันเกิดจากการจัดการกับขยะของอุปกรณ์ไฟฟ้าและอิเล็กทรอนิกส์ที่ไม่ถูกวิธี

สัญลักษณ์ ถังขยะที่มีกากบาท ที่แสดงบนผลิตภัณฑ์ หรือ เอกสารที่มาพร้อมผลิตภัณฑ์ สัญลักษณ์นี้ระบุว่า ผลิตภัณฑ์นี้จะต้องไม่ถูกกำจัดเหมือนกับขยะภายในครัวเรือนทั่วไป คุณจะต้องนำผลิตภัณฑ์นี้ไปยังศูนย์รวบรวมหรือศูนย์รีไซเคิลขยะของอุปกรณ์ไฟฟ้าและอิเล็กทรอนิกส์

การกำจัดผลิตภัณฑ์นี้ จะต้องเป็นไปตามข้อกำหนดของหน่วยงานรับผิดชอบทางด้านสิ่งแวดล้อมและการกำจัดของเสียของแต่ละท้องถิ่น สำหรับข้อมูลเพิ่มเติมเกี่ยวกับกระบวนการ การนำกลับมาใช้ใหม่ และการรีไซเคิลชิ้นส่วนของผลิตภัณฑ์นี้ หน่วยงานที่รับผิดชอบภายในพื้นที่ ของคุณ ศูนย์ให้บริการกำจัดขยะภายในครัวเรือน หรือตัวแทนจำหน่ายที่คุณซื้อสินค้านี้



ผู้ผลิตได้มีการพัฒนาผลิตภัณฑ์ของเราอย่างต่อเนื่อง เพื่อผลประโยชน์สูงสุดของลูกค้า ดังนั้นทางผู้ผลิตขอสงวนสิทธิ์ในการปรับปรุง เปลี่ยนแปลงผลิตภัณฑ์ใดๆ ในเวลาต่างๆ โดยปราศจากการแจ้งลูกค้า

คุณลักษณะทางเทคนิค ภาพ และลักษณะเฉพาะ สามารถปรับเปลี่ยนโดยผู้ผลิตเพื่อการพัฒนาผลิตภัณฑ์ ขอสงวนสิทธิ์โดยไม่ต้องแจ้งลูกค้าล่วงหน้า

www.hafelethailand.com