

HÄFELE

**คู่มือการติดตั้งและการใช้งาน
สำหรับ
เครื่องดูดควันแบบมาตรฐาน**

**495.38.283 (KAELYN)
538.86.051 (KAELYN)**

**บริษัท เฮเฟล (ประเทศไทย) จำกัด
57 ซอย สุขุมวิท 64, ถนนสุขุมวิท, แขวงบางจาก, เขตพระโขนง, กรุงเทพฯ 10260
โทรศัพท์: 02-741-7171**

สารบัญ

บทนำ.....	3
คำแนะนำความปลอดภัย.....	3
การติดตั้งสำหรับเครื่องดูดควันแบบมาตรฐาน.....	4
การใช้งาน.....	6
การดูรักษา.....	7
ตารางการแก้ไข้ปัญหา.....	8
การรักษาสิ่งแวดล้อม.....	8

บทนำ

ขอบคุณสำหรับการเลือกใช้งานเครื่องดูดควันของเรา

คู่มือการติดตั้งและการใช้งานสำหรับเครื่องดูดควันนี้ออกแบบมาเพื่ออำนวยความสะดวกของผู้ใช้งานกับคำแนะนำที่จำเป็นทั้งหมดที่เกี่ยวข้องกับการติดตั้งการใช้งานและการบำรุงรักษาของเครื่องใช้ไฟฟ้า

เพื่อการใช้งานที่ถูกต้องและปลอดภัย โปรดอ่านคู่มือนี้อย่างละเอียดก่อนการติดตั้งและการใช้งาน

คำแนะนำความปลอดภัย

อย่าปล่อยให้เด็กใช้งานเครื่อง!

เครื่องดูดควันนี้เหมาะสำหรับใช้ในที่พักอาศัย(บ้าน, คอนโด)เท่านั้น ไม่เหมาะสำหรับใช้ในบาร์บีคิว, ร้านอาหารและจุดประสงค์เชิงพาณิชย์อื่น ๆ

ทำความสะอาดเครื่องดูดควันตามคำแนะนำในคู่มือการใช้งานและควรระวังอันตรายที่อาจเกิดขึ้นได้ ซึ่งอาจมีความเสี่ยงหากทำความสะอาดไม่ถูกต้องตามขั้นตอนในคู่มือการใช้งาน

กรุณาจัดพื้นที่ในห้องครัวให้มีการถ่ายเทอากาศได้สะดวกก่อนทำการติดตั้งเครื่องดูดควันนี้ และควรตรวจสอบสายไฟว่ามีความเสียหายเกิดขึ้นหรือไม่ หากเกิดความเสียหายของสายไฟควรได้รับการเปลี่ยนจากช่างผู้ชำนาญการติดตั้งเท่านั้น

ให้มีการระบายอากาศที่เพียงพอของห้องเมื่อดูดควันในช่วงที่มีการใช้งานเวลาเดียวกับเตาที่ใช้ก๊าซเผาไหม้หรือเชื้อเพลิงอื่น ๆ ดังนั้นอากาศควรได้รับการถ่ายเทออกสู่ช่องระบายอากาศจากตัวเครื่องในขณะที่ใช้งานรวมกันกับเตาแก๊สอื่น ๆ

ข้อบังคับเกี่ยวกับการหมุนเวียนของอากาศที่จะต้องมีการปฏิบัติตาม

เครื่องนี้สามารถใช้ในเด็กอายุตั้งแต่ 8 ปีขึ้นไปและบุคคลซึ่งไร้ความสามารถทางกายภาพ พวกเขาจะต้องได้รับการดูแลและให้ความรู้ในการใช้งานอย่างใกล้ชิดในและวิธีการที่ปลอดภัยและเข้าใจถึงอันตรายที่อาจเกิดขึ้นได้ ดังนั้นเด็กไม่ควรเล่นกับเครื่อง

หากสายไฟได้รับความเสียหายจะต้องถูกเปลี่ยนโดยผู้ผลิตหรือตัวแทนที่ให้บริการหรือช่างผู้ชำนาญการเพื่อหลีกเลี่ยงการเกิดอันตราย

การติดตั้งสำหรับเครื่องดูดควันแบบมาตรฐาน

แบบที่ 1:

การติดตั้งบนผนังเจาะ 2 รูของเส้นผ่าศูนย์กลาง ในตำแหน่งที่เหมาะสมตามระยะตัวเจาะกับช่องหลุมในด้านหลังของเครื่องดูดควัน

ใส่พุกลงไปใ้ในรูบนกำแพง

ขันสกรูลงในพุกให้แน่น และใส่เข้ากับเครื่องดูดควันที่ขันสกรูแน่น

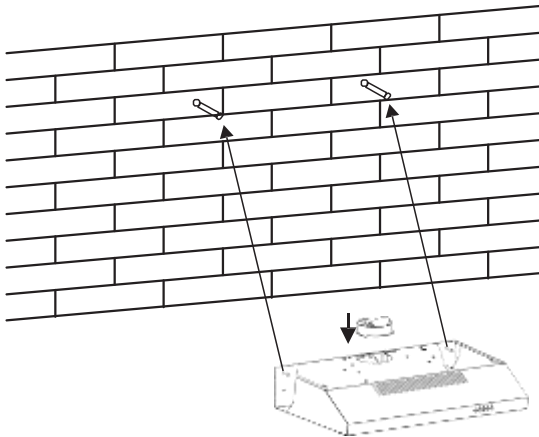

ยึดเข้ากับเครื่องดูดควันและสกรูที่แข็งแรง ทั้ง 2 รูในตำแหน่งหลังของโครงตัวดูดควันมีเส้นผ่าศูนย์กลาง ที่เหมาะสม

ใส่ปล่องต่อกับเครื่องดูดควัน

แบบที่ 2:

เจาะ 4 รูขนาดเส้นผ่าศูนย์กลาง ที่เหมาะสมที่ด้านล่างของตู้ติดผนัง

ใส่ปล่องต่อกับเครื่องดูดควัน, และติดเครื่องดูดควันที่ใต้ฐานตู้ติดผนัง ยึดด้วยสกรูทั้ง 4 ด้าน

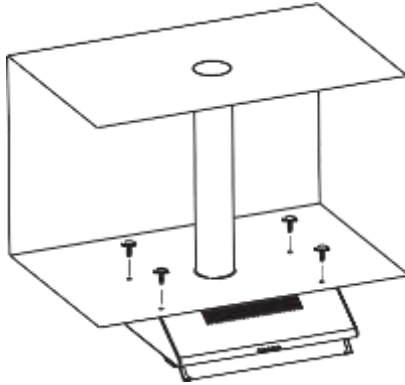

หมายเหตุ:

1. ท่อขยายเป็นอุปกรณ์เสริม, ไม่ได้ให้มา
2. แกะฟิล์มป้องกันออกก่อนการติดตั้ง.
3. มีการระบายอากาศ 2 วิธี ได้แก่ "การระบายอากาศแบบแนวอน" และ "การระบายอากาศตามแนวตั้ง" โปรดให้ความสนใจกับวิธีการระบายอากาศเมื่อติดตั้ง

การระบายอากาศในแนวตั้ง: ดูที่ภาพประกอบ A โปรดใช้เครื่องมือในการถอดฝาครอบกลมออกก่อนการใส่และอากาศสามารถระบายออกได้ในแนวราบ: ดูที่ภาพประกอบ B ให้ถอดฝาครอบกลมออกก่อนนำมาใช้และอากาศจะระบายออกทางด้านหลัง

A

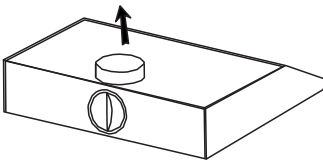

B

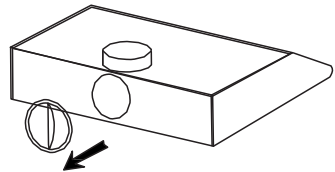

การตั้งค่าการระบายอากาศ

การปล่อยอากาศออกสู่ภายนอก: หมุนปรับตำแหน่งไปตามที่ต้องการ, ต่อท่อปล่องระบาย, เปิดเครื่องดูดควันเพื่อระบายออกสู่ภายนอก

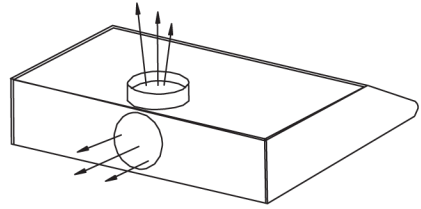
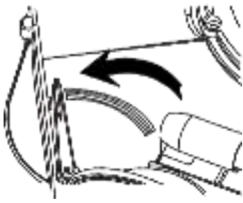

การปล่อยอากาศแบบหมุนเวียน: การปล่อยหรือระบายอากาศแบบหมุนเวียน จะทำงานร่วมกับตัวกรองคาร์บอน หมุนปรับตำแหน่งที่ต้องการ, ติดตั้งท่อปล่อย ระบายอากาศ, ทำการเปิดเครื่องดูดควัน, และอากาศจะระบายออกสู่ปล่อง

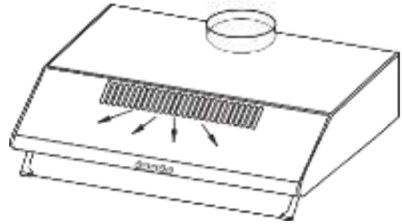
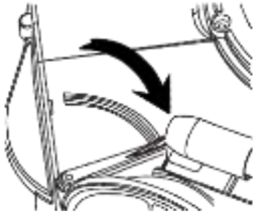

หมายเหตุ: ตัวกรองคาร์บอนติดตั้งอยู่ที่ด้านในควรทำการเปลี่ยนทุกๆ 3 เดือน

คำเตือน: ตัวกรองถ่านไม่สามารถล้างหรือรีไซเคิลได้ ควรเปลี่ยนให้มากที่สุดหลังจากใช้งานครบ 120 ชั่วโมง และใส่กรองคาร์บอนไม่ควรสัมผัสโดยตรงกับความร้อน

การใช้งาน

ปุ่มสำหรับกด



0 ปุ่มเปิด/ปิดเครื่อง

ใช้สำหรับเปิด/ปิดตัวเครื่องดูดควันสำหรับการใช้งาน

1 ปุ่มปรับแรงดูดระดับต่ำ

โดยส่วนใหญ่จะใช้สำหรับการระบายอากาศในห้องครัว ที่เหมาะสำหรับการอุ่นและการปรุงอาหารที่ไม่ทำให้เกิดควันหรือไอน้ำมาก

2 ปุ่มปรับแรงดูดระดับกลาง

ความเร็วในการหมุนเวียนของอากาศที่เหมาะสมสำหรับการระบายอากาศในขณะการทำอาหารปรุงอาหาร

3 ปุ่มปรับแรงดูดระดับสูงสุด

เมื่อความหนาแน่นสูงของควันหรือไอน้ำที่เกิดขึ้นมาก กดปุ่มเพิ่มระดับแรงดูดสูงสุดเพื่อการระบายอากาศที่มีประสิทธิภาพสูงสุด

ปุ่มเปิด/ปิดไฟ

การตรวจรักษา

ก่อนทำความสะอาดทุกครั้งควรปิดเครื่องและดึงปลั๊กออกก่อน

I. การทำความสะอาดเป็นประจำ

ใช้ผ้านุ่มชุบน้ำอุ่นผสมสบู่หรือผงซักฟอกอย่างอ่อน ทำความสะอาดเครื่อง ห้ามใช้! แผ่นโลหะเคมีวีสดซ์หรือแปรงแข็งในการทำความสะอาดตัวเครื่อง

II. การทำความสะอาดรายเดือนสำหรับตัวกรองน้ำมัน

สิ่งที่สำคัญ: ทำความสะอาดตัวกรองน้ำมันทุกเดือนสามารถป้องกันความเสี่ยงของการเกิดไฟไหม้ได้

ตัวแผ่นกรองน้ำมัน, ควันหรือฝุ่นนั้น จะส่งผลต่อการกรองทำให้ประสิทธิภาพการทำงานของเครื่องดูดควันโดยตรง ถ้าหากไม่ทำความสะอาดสิ่งสกปรกหรือคราบน้ำมันตกค้างนั้น อาจทำให้เกิดการติดไฟได้ ดังนั้นควรทำความสะอาดโดยการแช่น้ำร้อนหรือน้ำอุ่นผสมน้ำยาล้างจานหรือผงซักฟอกอ่อนๆทำความสะอาด

III. การทำความสะอาดประจำสำหรับตัวแผ่นกรองคาร์บอน

นำไปใช้สำหรับการติดตั้งแบบหมุนเวียน(ไม่ได้ระบายออกข้างนอก) แผ่นกรองคาร์บอนนี้จะดักกรองกลิ่นที่ไม่พึงประสงค์ ดังนั้นควรทำการเปลี่ยนใหม่อย่างน้อยปีละ 1 ครั้ง หรือบ่อยครั้งโดยขึ้นอยู่กับความบ่อยในการใช้งานเครื่อง

ตารางการแก้ไขปัญหา

ความผิดปกติ	สาเหตุ	วิธีการแก้ปัญหา
ไฟติดแต่พัดลมไม่ทำงาน	ใบพัดติดขัด	ควรได้รับการซ่อมแซมโดยช่างผู้เชี่ยวชาญเท่านั้น
	มอเตอร์ได้รับความเสียหาย	
ไฟไม่ติดและพัดลมไม่ทำงาน	หลอดไฟขาด	เปลี่ยนหลอดไฟใหม่
	สายไฟชำรุด	เปลี่ยนสายไฟใหม่
การสั่นสะเทือนกับตัวเครื่อง	ใบพัดได้รับความเสียหาย	ควรได้รับการซ่อมแซมโดยช่างผู้เชี่ยวชาญเท่านั้น
	มอเตอร์พัดลมติดตั้งไม่แน่น	ควรได้รับการซ่อมแซมโดยช่างผู้เชี่ยวชาญเท่านั้น
	กรองอากาศติดตั้งไม่เหมาะสม	ติดตั้งใหม่ในตำแหน่งที่เหมาะสม
ประสิทธิภาพของการดูดควันไม่ดี	ระยะการติดตั้งห่างไม่เหมาะสมสำหรับการใช้งาน	ปรับระยะห่างให้อยู่ในช่วงที่ถูกต้อง65-75ซม.

การรักษาสิ่งแวดล้อม

หากเครื่องใช้ไฟฟ้าเสียและต้องการทิ้ง ไม่ควรทิ้งในถังขยะทั่วไปสำหรับครัวเรือน ควรทำการรีไซเคิลนำสิ่งที่ยังสามารถใช้ได้กลับมาใช้ใหม่หรือขายให้กับร้านค้าในท้องถิ่นที่ทำการรีไซเคิลโดยตรง

