

# HÄFELE

## คู่มือการติดตั้งและใช้งาน สำหรับเครื่องดูดควัน

495.38.319 & 538.86.271 (HH-TG4560R5CC)

495.38.320 & 538.86.273 (HH-TG4890R5CC)

495.38.321 & 538.86.633 (HH-TG2690R5CC)

บริษัท เฮเฟล่ (ประเทศไทย) จำกัด

57 ซอยสุขุมวิท64 ถนนสุขุมวิท แขวงพระโขนงใต้ เขตพระโขนง กรุงเทพฯ ๑ 10260

โทรศัพท์: (02) 768-7171 โทรสาร: (02) 741-7272

[www.hafelethailand.com](http://www.hafelethailand.com)

## **สารบัญ**

บทนำ.....	2
ข้อควรระวังเพื่อความปลอดภัย.....	2
การติดตั้งเครื่องบนผนัง.....	2
การทำงานของเครื่อง.....	8
การดูแลรักษาเครื่อง.....	11
การแก้ปัญหาเบื้องต้น.....	13
การรักษาสิ่งแวดล้อม.....	13

# บทนำ

ขอขอบคุณที่เลือกใช้ผลิตภัณฑ์ของเฮฟเฟิล

คู่มือการใช้งานเล่มนี้ ออกแบบมาเพื่อแจ้งคำแนะนำทั้งหมดตามที่คู่มือต้องการ ไม่ว่าจะเป็นการติดตั้งเครื่อง การใช้งานและการดูแลรักษาเครื่อง

เพื่อให้ใช้งานเครื่องได้อย่างถูกวิธีและปลอดภัย กรุณาอ่านรายละเอียดในคู่มือการใช้งานอย่างละเอียด ก่อนทำการติดตั้งและใช้งาน

## ข้อควรระวังเพื่อความปลอดภัย

- ห้ามให้เด็กใช้งานเครื่อง
- เครื่องดูดควันนี้มีไว้สำหรับใช้งานภายในครัวเรือนเท่านั้น ไม่เหมาะสำหรับกลางแจ้ง ร้านปิ้งย่าง และ จุดประสงค์ทางพาณิชย์อื่นๆ
- กรุณาจัดห้องครัวให้มีการระบายอากาศที่ดีก่อนทำการติดตั้งเครื่องดูดควัน กรุณาตรวจสอบให้แน่ใจว่าสายไฟไม่มีการชำรุด การเปลี่ยนสายไฟที่ชำรุดควรกระทำโดยผู้ที่มีคุณสมบัติและได้รับอนุญาตเท่านั้น
- ในห้องจะต้องมีการระบายอากาศที่เพียงพอ เมื่อมีการใช้เครื่องดูดควันในเวลาเดียวกับเครื่องใช้ไฟฟ้าที่ใช้แก๊สหรือเชื้อเพลิงอื่นๆ อากาศจะต้องไม่ถูกระบายลงในปล่องควันที่ใช้สำหรับดูดควันจากเครื่องใช้ไฟฟ้าที่เผาไหม้ก๊าซหรือเชื้อเพลิงอื่น ๆ
- ต้องปฏิบัติตามข้อบังคับเกี่ยวกับการระบายอากาศ
- ห้ามทำให้เกิดเปลวไฟภายใต้เครื่องดูดควัน
- เครื่องใช้นี้ สามารถใช้งานได้โดยเด็กอายุ 8 ปีขึ้นไป และผู้ที่มีความบกพร่องทางร่างกายประสาทสัมผัส และจิตใจ หรือ ผู้ที่มีความรู้และประสบการณ์ไม่เพียงพอ สามารถใช้งานได้ แต่ต้องได้รับการดูแลอย่างใกล้ชิดระหว่างการใช้งานโดยผู้ใหญ่ หรือ ผู้รับผิดชอบความปลอดภัย ไม่ควรให้เด็กเล่นกับเครื่อง การทำความสะอาดและดูแลรักษาเครื่องไม่ควรกระทำโดยเด็ก โดยไม่มีผู้ดูแล
- หากพบว่าสายไฟชำรุด สายไฟควรถูกเปลี่ยนโดยผู้ผลิต ตัวแทนผู้ให้บริการ หรือ บุคคลที่มีคุณสมบัติเหมาะสม เพื่อหลีกเลี่ยงอันตราย

## การติดตั้งเครื่องบนผนัง

### 1. การเตรียมการติดตั้ง:

- a. หากคุณมีช่องระบายออกด้านนอก เครื่องดูดควันสามารถทำการติดตั้งได้ตามรูปด้านล่าง โดยใช้ท่อลมระบายควัน (มีเส้นผ่านศูนย์กลางภายในขนาด 150 มม.)

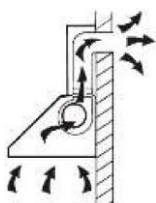

b. ก่อนทำการติดตั้ง ทำการปิดเครื่องและถอดปลั๊กออก

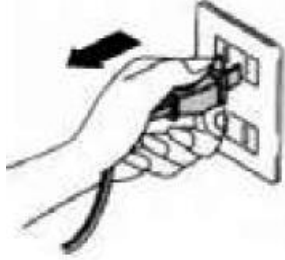

c. ควรวางเครื่องดูดควันไว้ในระยะ 65-75 ซม. จากเตาประกอบอาหาร เพื่อให้เครื่องทำงานให้ได้ผลดีที่สุด

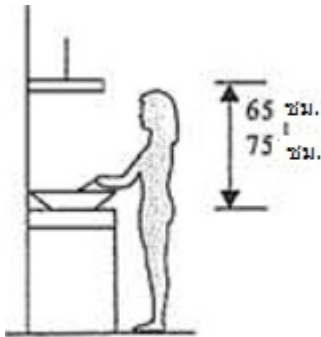

## 2. การติดตั้ง (ระบายนอก):

**แจ้งให้ทราบ!** สังเกตค่าเตือนในเอกสารคำแนะนำเกี่ยวกับการทำงานของเครื่องใช้ไฟฟ้า เมื่อมีการระบายอากาศออกจากห้อง

ทำการเจาะรูขนาด 8 มม. จำนวน 3 รู เพื่อรองรับแผ่นยึด ทำการติดแผ่นยึดไว้บนผนังด้วย สกรูและพุกที่จัดมาให้

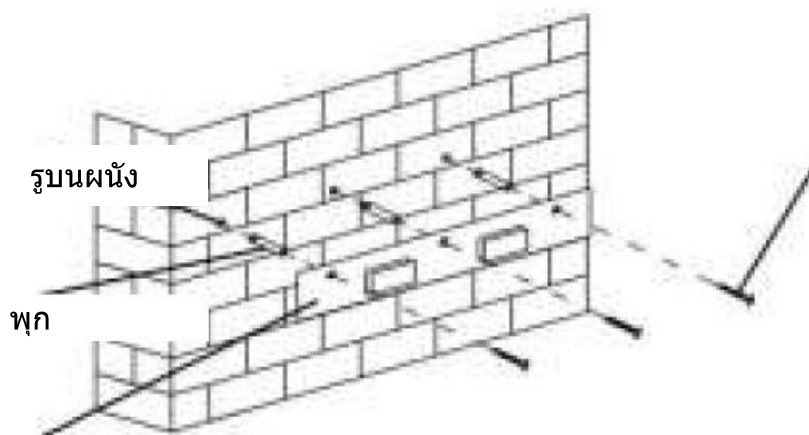

แผ่นรองรับผนัง

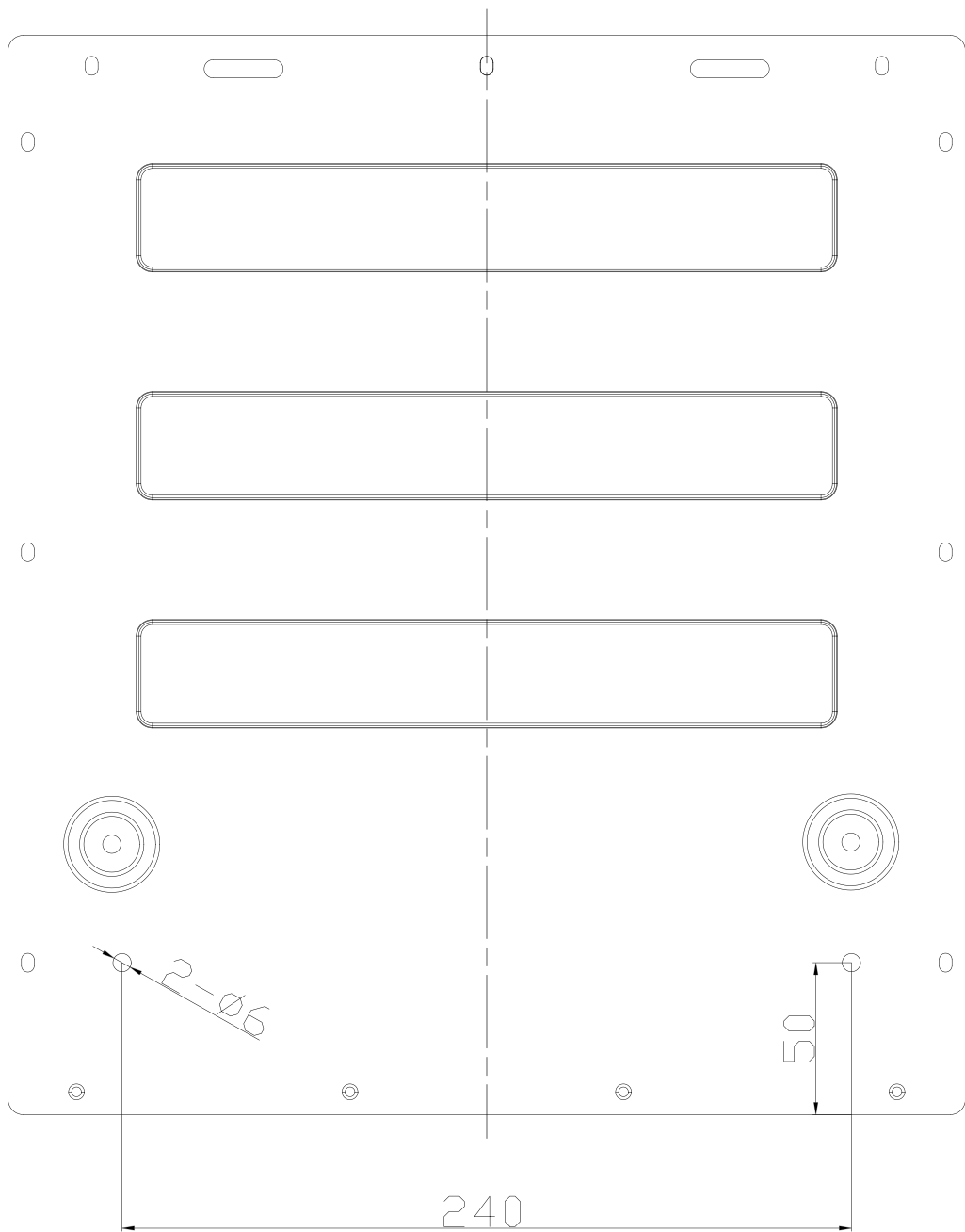

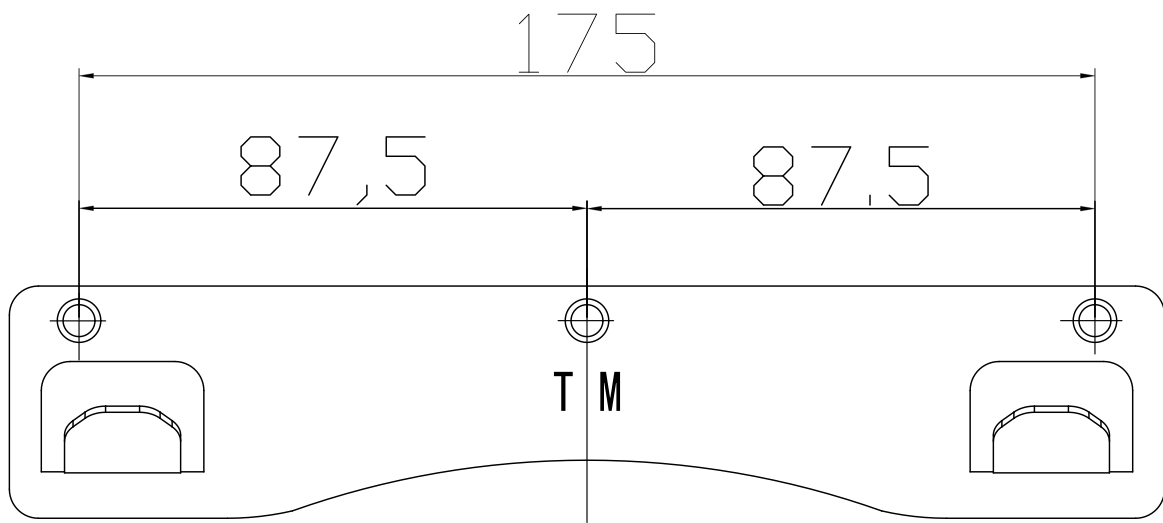

สำหรับรุ่นที่เป็นแบบแผงหน้าเอียง ต้องทำการเจาะรูขนาด 8 มม. จำนวน 4 รู และทำการยึดสกรู และพุก ก่อนทำการติดตั้งเครื่อง

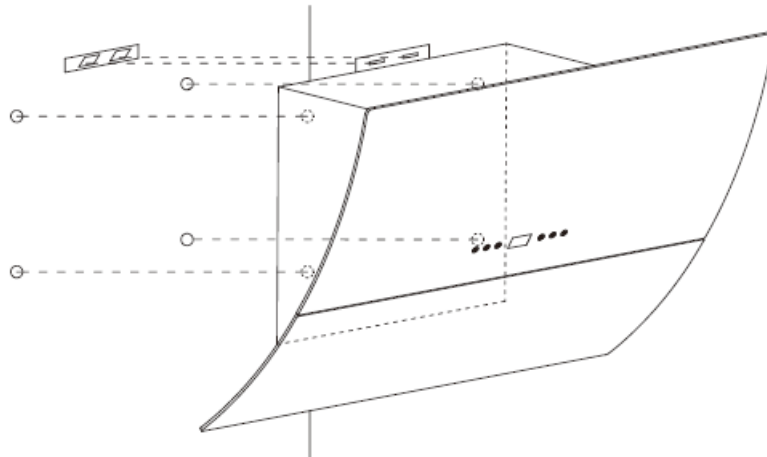

ยกเครื่องดูคว้นขึ้นเขว่นกับตะขอเกี่ยวบนตรงแผ่นยึดบนกำแพง

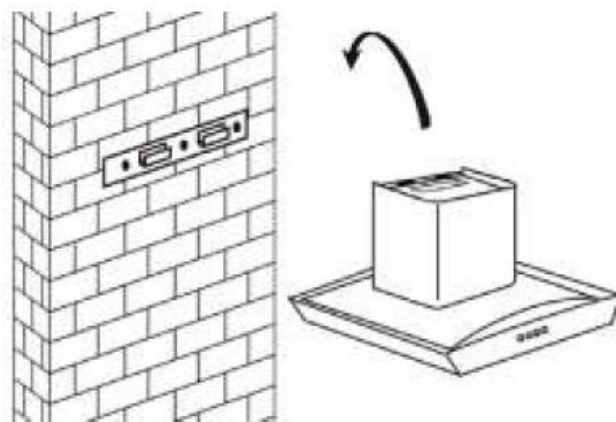

ติดตั้งวาล์วแบบทางเดียวเข้ากับช่องระบายอากาศของเครื่องดูดควัน จากนั้นติดตั้งท่อลมระบายอากาศเข้ากับวาล์วทางเดียว ดังที่แสดงด้านล่าง

ท่อลมระบาย  
อากาศ

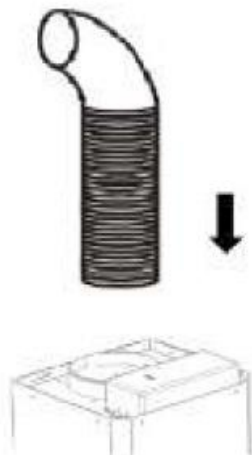

### การติดตั้งปล่องเครื่องดูดควัน

ด้วยการนำปล่องด้านบนซ้อนเข้ากับภายในปล่องด้านล่าง จากนั้นดึงปล่องด้านบนขึ้นไป ปรับจนได้ตำแหน่งสูงสุดที่ต้องการ

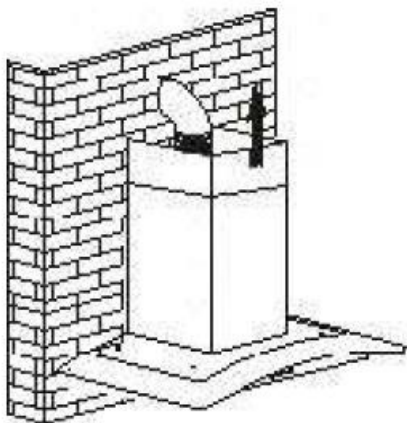

เลื่อนกระโجمขึ้นเพื่อปรับตำแหน่งให้สูงขึ้น เมื่อถึงความสูงที่ต้องการ จากนั้นให้ทำการแขวนเข้ากับสกรูที่ยึดไว้ตามรูป



เจาะรูขนาด 8 มม. 2 รู เพื่อรองรับแผ่นรอง II ทำการยึดแผ่นรอง II เข้ากับผนังให้แน่นด้วยสกรูที่  
จัดมาให้

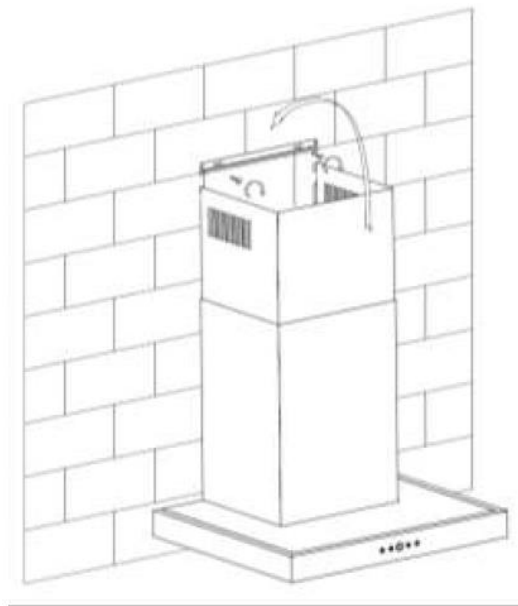

### 3. การติดตั้ง (แบบหมุนเวียนอากาศภายใน):

หากคุณไม่มีช่องระบายอากาศออกด้านนอก ก็ไม่ต้องการการติดตั้งท่อลมระบายอากาศ  
ส่วนวิธีการติดตั้งก็เหมือนกับที่แสดงในส่วนนี้

“การติดตั้ง (แบบหมุนเวียนอากาศภายใน)”

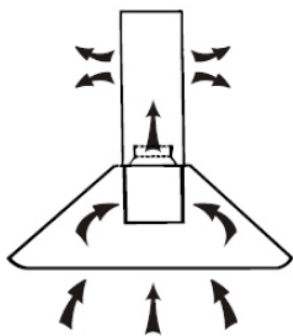

สามารถใช้แผ่นกรองคาร์บอนเพื่อตัดกลิ่นได้

ในการติดตั้งแผ่นกรองคาร์บอน ให้นำแผ่นกรองน้ำมันออกก่อน ทำการกดตัวล็อคแล้วดึงลงมา

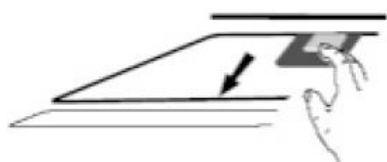



ทำการใส่แผ่นกรองคาร์บอนเข้าไปและทำการหมุนในทิศตามเข็มนาฬิกา จากนั้น ทำแบบเดียวกันกับอีกข้าง

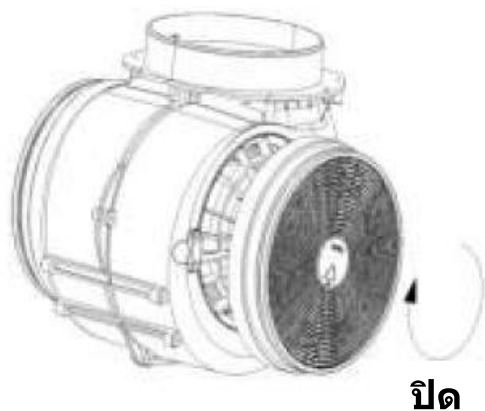

#### หมายเหตุ:

1. ตรวจสอบให้แน่ใจว่าแผ่นกรองได้ถูกล็อกไว้แน่นแล้ว มิฉะนั้นมันอาจหลวมและทำให้เกิดอันตรายระหว่างใช้งานได้
2. เมื่อทำการติดตั้งแผ่นกรองคาร์บอนเข้าไป ประสิทธิภาพกำลังการดูดควันจะลดลง

### การทำงานของเครื่อง

#### ปุ่มกด (M02)



#### 0 ปุ่มปิด

ใช้ในการปิดตัวพัดลม

#### 1 ปุ่มความเร็วต่ำ

ใช้เพื่อการระบายอากาศในห้องครัว เหมาะสำหรับการต้มอาหาร และ การทำอาหารที่ไม่เกิดไอน้ำมาก

#### 2 ปุ่มความเร็วปานกลาง

ความเร็วการไหลของอากาศที่เหมาะสมกับการระบายอากาศเมื่อทำการทำอาหารแบบปกติ

### 3 ปุ่มความเร็วสูงสุด

ใช้เมื่อมีการทำอาหารที่มีควัน หรือ ไอน้ำมาก ทำการกดปุ่มนี้เพื่อประสิทธิภาพในการระบายอากาศสูงสุด

 ปุ่มไฟส่องสว่าง

#### ปุ่มกด (M03)

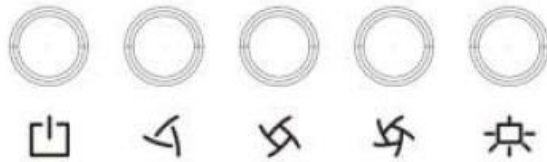

 ปุ่มปิดการทำงาน

ใช้สำหรับปิดการทำงานของพัดลม

 ปุ่มความแรงพัดลมต่ำ

ใช้สำหรับการระบายอากาศของห้องครัว เหมาะสำหรับการทำอาหารแบบการต้ม และการทำอาหารที่ไม่มีควันหรือไอน้ำมาก

 ปุ่มความแรงพัดลมปานกลาง

ความแรงของพัดลมที่ระดับนี้ เหมาะสำหรับการระบายอากาศในการทำอาหารแบบปกติ ทั่วไป

 ปุ่มความแรงพัดลมสูง

ใช้เมื่อมีปริมาณความหนาแน่นของควันและไอน้ำสูง กดปุ่มนี้ เพื่อระดับประสิทธิภาพในการระบายอากาศที่สูงที่สุด

 ปุ่มไฟส่องสว่าง

#### ระบบควบคุมแบบสัมผัส (T04)



 คีย์ เปิด/ปิด

กดคีย์นี้ เพื่อ เปิด/ปิด การทำงาน



## ทำความสะอาดแผ่นกรอง

ในการเปิดเครื่องครั้งแรก หรือ การทำงานต่อเนื่อง 14 ชั่วโมง สัญญาณเตือนให้ทำการล้างแผ่นกรองจะปรากฏขึ้น (  )

### คีย์ลดระดับ

1. ในระหว่างเครื่องทำงาน กดอย่างรวดเร็วเพื่อลดระดับกำลังของมอเตอร์ลงหนึ่งระดับ
2. ในการตั้งค่าการหน่วงเวลา กดอย่างรวดเร็วเพื่อลดเวลา 1 นาที กดคีย์ค้างช้าๆ สำหรับการลดเวลาอย่างต่อเนื่อง
3. ในการตั้งค่าเวลา กดอย่างรวดเร็วเพื่อลดเวลา 1 ชั่วโมง/นาที กดคีย์ค้างช้าๆ สำหรับการลดเวลาอย่างต่อเนื่อง

### คีย์เพิ่มระดับ

1. ในระหว่างเครื่องทำงาน กดอย่างรวดเร็วเพื่อเพิ่มระดับกำลังของมอเตอร์ขึ้นหนึ่งระดับ
2. ในการตั้งค่าการหน่วงเวลา กดอย่างรวดเร็วเพื่อเพิ่มเวลา 1 นาที กดคีย์ค้างช้าๆ สำหรับการเพิ่มค่าเวลาอย่างต่อเนื่อง
3. ในการตั้งค่าเวลา กดอย่างรวดเร็วเพื่อเพิ่มเวลา 1 ชั่วโมง/นาที กดคีย์ค้างช้าๆ สำหรับการเพิ่มค่าเวลาอย่างต่อเนื่อง

### คีย์หน่วงเวลาการทำงาน

1. การตั้งเวลาหน่วงเวลาการทำงาน: เมื่อระดับการทำงานของมอเตอร์อยู่ที่ระดับ 0 กดหนึ่งครั้งเพื่อเพิ่มเวลา 5 นาที (ตั้งค่าได้จาก 5 นาที ถึง 60 นาที) การตั้งค่านี้อาจถูกบันทึกไว้หากไม่มีการกดคีย์ซ้ำภายใน 10 นาที และหน้าจอจะแสดงเวลาในปัจจุบันแทนที่เวลาที่หน่วงเวลาไว้ เมื่อมอเตอร์ทำงาน กดปุ่มนี้ เพื่อเปิดการทำงานของฟังก์ชันหน่วงเวลาการทำงาน
2. การตั้งเวลาการทำงาน: ในขณะที่เครื่องอยู่ในโหมดสแตนด์บาย และปิดเครื่อง กด (  ) ประมาณ 3 วินาที เพื่อตั้งเวลา ไฟแสดงสถานะของคีย์ทั้งสามจะสว่างขึ้น การตั้งค่านี้อาจถูกบันทึกไว้หากไม่มีการกดคีย์ซ้ำภายใน 10 วินาที

### คีย์ไฟส่องสว่าง

1. กดคีย์อย่างรวดเร็ว เพื่อเปิด/ปิด ไฟส่องสว่าง
2. กดคีย์ค้าง เพื่อตรวจสอบระยะเวลาการทำงานของมอเตอร์ กดคีย์อย่างรวดเร็วเพื่อเสร็จสิ้นการตรวจสอบ และจะมีเสียงสัญญาณเตือนบี๊ฟดังขึ้นหนึ่งครั้ง เป็นการเสร็จสิ้นการตรวจสอบแบบอัตโนมัติ หากภายใน 10 วินาทีไม่มีการกดคีย์ เมื่อมอเตอร์ทำงานครบ 14 ชั่วโมง ไฟแอลอีดีของสัญญาณทำความสะอาด จะสว่างขึ้น กดค้างช้าๆที่สัญญาณไฟส่องสว่างนี้ เพื่อลบสัญญาณเตือนการทำความสะอาดนี้

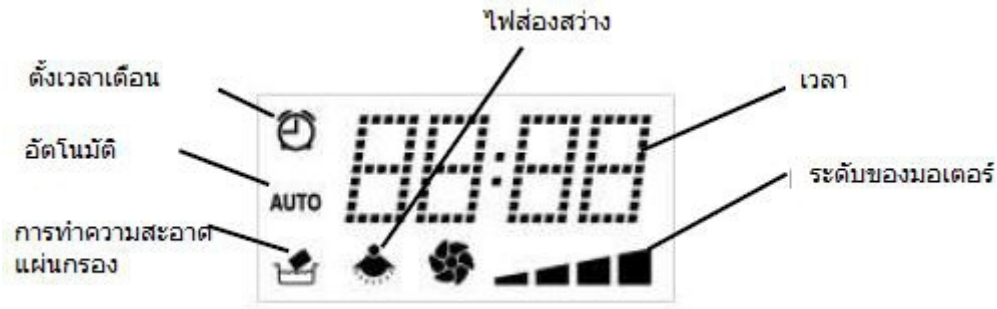

1. ในขณะที่เครื่องอยู่ในโหมดสแตนด์บาย และปิดเครื่อง ไฟแอลอีดีจะดับลง หากภายในสองนาทีก่อนจะมีการกดคีย์ กดคีย์ใดๆก็ได้ เพื่อเปิดไฟแอลอีดี

2. เมื่อไฟของคีย์ดับลง จะมีเพียงแคคีย์ เปิด/ปิด และคีย์ไฟส่องสว่างที่สามารถเปิดไฟแอลอีดีได้ ในโหมดสแตนด์บาย คีย์ใดๆสามารถใช้เพื่อเปิดไฟแอลอีดีได้ การดำเนินการใดๆ อ้างอิงตามไฟแอลอีดีที่เปิดติดอยู่ของฟังก์ชันนั้น

### การดูแลรักษาเครื่อง

ก่อนการทำความสะอาด ควรปิดเครื่องและดึงปลั๊กไฟฟ้าออก

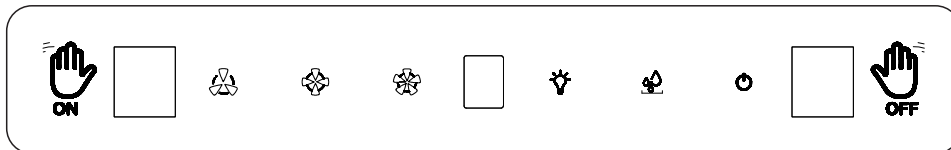

○ คีย์ เปิด/ปิด

☼ คีย์ ความแรงพัดลมต่ำ

✿ คีย์ ความแรงพัดลมปานกลาง

✿ คีย์ ความแรงพัดลมสูงสุด

☼ คีย์ ไฟส่องสว่าง

## ๕ การทำความสะอาดอัตโนมัติ

กดปุ่ม เปิด/ปิด หลังจากนั้น กดปุ่ม “การทำความสะอาดอัตโนมัติ” (Auto-Clean) บนแผงควบคุมการทำงาน หน้าจอจะแสดงเวลาทำความร้อนประมาณ 9 นาที และเริ่มต้นนับถอยหลัง ไฟของการทำความสะอาดอัตโนมัติจะกระพริบ หลังจากการอุ่นให้ความร้อนเบื้องต้น 9 นาที ไฟของคีย์ความแรงพัดลมต่ำจะสว่างขึ้นเช่นกัน มอเตอร์จะเริ่มทำงานอัตโนมัติ 1 นาที

การทำงานของฟังก์ชันการทำความสะอาดอัตโนมัติจะหยุดลงเมื่อนาฬิกาจับเวลาสิ้นสุด ระบบของเครื่องดูดควันจะกลับสู่สแตนด์บายโหมด

## ๖ การควบคุมแบบท่าทาง

- (1) โบกมือจากซ้ายไปขวาครั้งแรก เพื่อเริ่มต้นการใช้งานจากความเร็วต่ำสุด
- (2) โบกมือจากซ้ายไปขวาครั้งที่ สอง และสาม เพื่อเพิ่มความเร็วตามลำดับ
- (3) ในทางกลับกัน เมื่อโบกมือจากขวาไปซ้ายเป็นครั้งแรก เครื่องดูดควันจะอยู่ในโหมดนับถอยหลัง และเมื่อโบกมือจากขวาไปซ้ายเป็นครั้งที่สอง เครื่องดูดควันจะปิด

## I การทำความสะอาดแบบปกติ

ใช้ผ้านุ่มเปียกหมาด ชุบน้ำผสมน้ำสบู่อ่อนๆหรือน้ำยาทำความสะอาดเครื่องครัว ห้ามใช้แผ่นใยเหล็กขัด, สารเคมี, สารที่มีฤทธิ์รุนแรงกัดกร่อน, แปรงที่มีขนแข็ง เพื่อทำความสะอาดเครื่อง

## II การทำความสะอาดประจำทุกเดือนสำหรับแผ่นกรองน้ำมัน

สิ่งสำคัญ: ทำความสะอาดแผ่นกรองทุกเดือน เพื่อป้องกันความเสี่ยงจากการเกิดเปลวไฟ แผ่นกรองเป็นอุปกรณ์สะสมคราบไขมัน ควน และฝุ่น ดังนั้นแผ่นกรองจะส่งผลโดยตรงกับประสิทธิภาพของเครื่องดูดควัน หากไม่ทำความสะอาดแผ่นกรอง คราบไขมัน (ที่มีโอกาสก่อให้เกิดเปลวไฟ) จะฝังตัวในแผ่นกรอง คุณสามารถใช้น้ำยาทำความสะอาดสำหรับทำความสะอาดแผ่นกรองน้ำมัน

## III การทำความสะอาดประจำปีสำหรับแผ่นกรองคาร์บอน

เฉพาะเครื่องดูดควันที่มีการติดตั้งแบบหมุนเวียนอากาศภายใน (ไม่ใช่การดูดอากาศออกสู่ภายนอก) แผ่นกรองคาร์บอนทำหน้าที่ดักจับกลิ่นและต้องเปลี่ยนอย่างน้อยปีละหนึ่งครั้ง ตามแต่ความถี่ในการประกอบอาหารโดยใช้เครื่องดูดควัน

## การแก้ไขปัญหาเบื้องต้น

ปัญหา	สาเหตุ	การแก้ไข
หลอดไฟติด แต่มอเตอร์ไม่ทำงาน	ใบพัดของพัดลมติดขัด	ปิดเครื่อง และติดต่อซ่อมโดยช่างผู้ได้รับการรับรองและชำนาญการ
	มอเตอร์เสีย	
หลอดไฟและพัดลมไม่ทำงาน	หลอดไฟเสีย	เปลี่ยนหลอดไฟที่มีสเปคทางไฟฟ้าที่ถูกต้อง
	สายไฟหลุดหลวม	เสียบปลั๊กกับเต้ารับอีกครั้ง
มีการสั่นสะเทือนที่รุนแรงของตัวเครื่อง	ใบพัดของพัดลมเสียหาย	ปิดเครื่อง และติดต่อซ่อมโดยช่างผู้ได้รับการรับรองและชำนาญการ
	พัดลมมอเตอร์ไม่ได้ถูกยึดติดตั้งอย่างเหมาะสม	ปิดเครื่อง และติดต่อซ่อมโดยช่างผู้ได้รับการรับรองและชำนาญการ
	ตัวเครื่องไม่ได้ถูกแขวนยึดอย่างถูกต้องบนแผ่นยึด	ถอดนำเครื่องออก ตรวจสอบว่าแผ่นยึดเครื่องอยู่ในตำแหน่งที่ถูกต้อง
ประสิทธิภาพการดูดควันไม่ดีเพียงพอ	ระยะห่างระหว่างเครื่องดูดควันกับเตาประกอบอาหารมากเกินไป	ปรับระยะห่างให้อยู่ระหว่าง 65-75 ซม.

## การรักษาสิ่งแวดล้อม



ขยะของอุปกรณ์ไฟฟ้าและอิเล็กทรอนิกส์ จะต้องไม่ถูกกำจัดพร้อมขยะในครัวเรือนทั่วไป ชิ้นส่วนบางอย่างควรถูกนำกลับมาใช้ใหม่ (รีไซเคิล) ที่ศูนย์กำจัดขยะ กรุณาติดต่อหน่วยงานภายในท้องถิ่นหรือตัวแทนจำหน่ายสินค้าเกี่ยวกับคำแนะนำในการรีไซเคิล