



EL8000-TC

ชุดล็อคประตู แบบดิจิทัล



คู่มือการใช้งาน

คุณสมบัติของผลิตภัณฑ์



มือจับชนิดเปิดกรณีฉุกเฉิน เปิดประตูจากภายในด้วยมือจับภายในชั้นตอนเดียว

ช่วยอำนวยความสะดวกในการหนีภัยเมื่อตกอยู่ในอันตราย เปิดได้สะดวกโดยโยกก้านโยกลงอย่างง่าย ๆ



ฟังก์ชันการเข้ารหัสผ่านแบบสัมผัส

เมื่อคุณเข้าบ้านพร้อมกับเพื่อน ๆ หรือบุคคลอื่น คุณคงไม่ต้องการเปิดเผยแพร่รหัสลับให้บุคคลดังกล่าวทราบ ในกรณีนี้ คุณสามารถสุ่มกดหมายเลขใดก็ได้โดยไม่จำกัด แล้วจึงป้อนรหัสลับของคุณในขั้นสุดท้าย แล้วคุณสามารถเปิดประตูได้โดยไม่ต้องเปิดเผยรหัสลับ



ตลับกุญแจระบบมอร์ทิสล๊อคคุณภาพสูง

ประกอบด้วยตลับกุญแจระบบมอร์ทิสล๊อคเชิงกลที่มีความน่าเชื่อถือสูง โดยติดตั้งอุปกรณ์ล็อกไว้ในตัวประตู



ตลับกุญแจระบบมอร์ทิสล๊อคแบบเปลี่ยนทิศทางล๊อคได้ ใช้ได้ทั้งประตูเปิดด้านซ้ายและด้านขวา

ตลับกุญแจระบบมอร์ทิสล๊อคของผลิตภัณฑ์นี้ ช่วยให้สามารถปรับทิศทางมือจับไปทางซ้ายหรือขวาได้สะดวกขึ้น



ฟังก์ชันปิดเสียง

คุณสามารถเปิดประตูได้เงียบสนิท ไร้เสียงแสดงการทำงานใดๆ ชั่วครวญ ไม่รบกวนเพื่อนบ้าน



โหมดส่วนตัว

เมื่อเปิดใช้งานโหมดส่วนตัว จะไม่สามารถเปิดประตูจากด้านนอกได้แม้จะใช้คีย์การ์ดที่ลงทะเบียนแล้วหรือรหัสลับก็ตาม



แสดงระดับแบตเตอรี่และแจ้งเตือนเมื่อถึงเวลาเปลี่ยนแบตเตอรี่

ตรวจสอบระดับแบตเตอรี่ได้ง่ายแสดงได้ 3 ระดับ และการเตือนด้วยเสียงและไฟเมื่อถึงเวลาเปลี่ยนแบตเตอรี่



สามารถปรับระดับความดังเสียง 8 ระดับ

สามารถควบคุมระดับความดังของเสียงได้สูงสุด 8 ระดับ



ฟังก์ชันล๊อคอัตโนมัติ / ล๊อคซ้ำอัตโนมัติ

หากประตูปิด คุณไม่จำเป็นต้องล๊อคประตูด้วยมือ ประตูจะล๊อคโดยอัตโนมัติ และประตูจะสามารถล๊อคซ้ำได้เองภายในเวลา 10 วินาที ถ้าประตูไม่เปิดหลังจากที่เข้ารหัสผ่านที่ถูกต้อง (หรือคีย์การ์ดที่ลงทะเบียนแล้ว)



ลงทะเบียนรหัสผ่านสูงสุด 8 ชุด และคีย์การ์ด 20 ใบ

สามารถลงทะเบียนรหัสลับได้สูงสุด 8 รหัส และลงทะเบียนคีย์การ์ดได้สูงสุด 20 ใบ เพื่อความสะดวกของสมาชิกครอบครัวหรือพนักงานในสำนักงานแต่ละคน

ข้อควรระวังด้านความปลอดภัย



ห้ามถอดชิ้นส่วนหรือปรับเปลี่ยนชุดลิธียม การประกอบหรือการถอดชิ้นส่วนชุดลิธียมประตูก่อทำให้ผลิตภัณฑ์เกิดความเสียหายได้ ความเสียหายต่อผลิตภัณฑ์ที่เกิดจากบุคคลที่ไม่ได้รับอนุญาต อาจทำให้เกิดความเสียหายต่อทรัพย์สินของคุณได้ กรุณาติดต่อฝ่ายบริการลูกค้า



หากผลิตภัณฑ์ทำให้เกิดก๊าซหรือควันที่เป็นอันตราย กรุณาถอดแบตเตอรี่ออกจากผลิตภัณฑ์ทันที หากคุณไม่ทำขั้นตอนนี้ทันที อาจเกิดความเสียหายร้ายแรงต่อผลิตภัณฑ์ได้



กรุณาเก็บผลิตภัณฑ์ให้ห่างจากน้ำหรือของเหลวทุกชนิด หากผลิตภัณฑ์สัมผัสกับน้ำหรือของเหลวที่มีความเค็ม กรุณาใช้ผ้านุ่มเช็ดความชื้นออก หากความชื้นหรือสารแปลกปลอมเข้าไปในผลิตภัณฑ์ ให้ถอดแบตเตอรี่ออกทันทีและติดต่อขอรับคำแนะนำที่ตัวแทนฝ่ายบริการหรือศูนย์บริการลูกค้า การใช้ผลิตภัณฑ์ที่ปนเปื้อนด้วยสารแปลกปลอมอาจทำให้เกิดปัญหาได้



กรุณาตรวจสอบแบตเตอรี่ทุก ๆ 6 เดือน เพื่อดูว่าแบตเตอรี่เกิดการรั่วซึมหรือไม่ และเพื่อตรวจสอบความสะอาดของขั้วแบตเตอรี่ หากพบการรั่วซึม กรุณาใช้ผ้าแห้งเช็ดออกและเปลี่ยนแบตเตอรี่ใหม่ หากสัมผัสกับสารที่รั่วออกมา ให้ล้างด้วยสบู่และน้ำทันที



ห้ามทำความสะอาดด้วยวัสดุที่ไวไฟ เช่น แอลกอฮอล์ เบนซีน หรือทินเนอร์ วัสดุดังกล่าวอาจทำให้พื้นผิวผลิตภัณฑ์เสียหายหรือทำให้เกิดไฟไหม้ได้



ไม่ควรให้แบตเตอรี่สัมผัสกับแหล่งความร้อนหรือเปลวไฟโดยตรง และไม่ควรถ่มลงในน้ำ เนื่องจากแบตเตอรี่อาจระเบิด ซึ่งจะก่อให้เกิดความเสียหายร้ายแรง กรุณาอย่าใช้แบตเตอรี่ที่ชำรุดเสียหาย



ห้ามให้ขั้วแบตเตอรี่สัมผัสกับโลหะ เช่น ฤกษ์แจ เนื่องจากแบตเตอรี่อาจเกิดความร้อนสูงเกิน ซึ่งจะก่อให้เกิดการระเบิดหรือความเสียหายร้ายแรง



กรุณาอย่าปิดประตูขณะลิ้นตายของฤกษ์แจยื่นออกมา การกระทำดังกล่าวอาจทำให้เกิดความเสียหายต่อผลิตภัณฑ์และทำให้การทำงานผิดปกติ



อย่าใช้กำลังในการดึงฝาครอบด้านหน้า การกระทำดังกล่าวอาจทำให้เกิดความเสียหายต่อผลิตภัณฑ์และทำให้การทำงานผิดปกติ

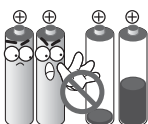

กรุณาอย่าใช้แบตเตอรี่เก่าปนกับแบตเตอรี่ใหม่ หรือใช้แบตเตอรี่ต่างชนิดกัน ให้ใช้แบตเตอรี่แอลคาไลน์ก้อนใหม่เสมอ กรุณาตรวจสอบให้แน่ใจว่าใส่แบตเตอรี่ถูกต้อง (+/-) ตามที่ระบุไว้ในฝาครอบแบตเตอรี่ มิเช่นนั้นอาจเกิดการรั่วหรือการระเบิดได้

สารบัญ

ควรอ่านก่อนการใช้งาน

องค์ประกอบและส่วนประกอบของผลิตภัณฑ์	6
ชื่อและการทำงานของชิ้นส่วนแต่ละชิ้น	7-8
วิธีตรวจสอบความจุของแบตเตอรี่/วิธีเปลี่ยนแบตเตอรี่	9
วิธีใช้แหล่งจ่ายไฟภายนอกในกรณีฉุกเฉิน	10
วิธีใช้กุญแจฉุกเฉิน	10

ฟังก์ชันพื้นฐาน

วิธีใช้ปุ่มลัดและฟังก์ชันรหัสผ่านแบบลุ่ม	11
วิธีลงทะเบียนรหัสผ่าน	11
วิธีลงทะเบียน/ยกเลิกคีย์การ์ด	12
วิธียกเลิกรหัสผ่านและคีย์การ์ดทั้งหมด	12
วิธีเปิดจากด้านนอก (ฟังก์ชันปิดเสียง)	13
วิธีปิดจากด้านนอก	14
วิธีตั้งค่าโหมดส่วนตัว	14
วิธีเปิด/ปิดจากด้านใน	15
วิธีใช้กุญแจรีโมท (ฟังก์ชันเสริม)	16

การใช้งาน

ระบบการล็อคอัตโนมัติ/ระบบการล็อคซ้ำอัตโนมัติ	17
วิธีตั้งค่าระบบการล็อคอัตโนมัติ/ระบบการล็อคด้วยมือ	18
วิธีควบคุมระดับความดังของเสียง	19
ฟังก์ชันเตือนการก่อวินหรือการแฮ็ค	20
วิธีหยุดเสียงเตือน	20
วิธีติดตั้ง	21-22

องค์ประกอบและส่วนประกอบของผลิตภัณฑ์

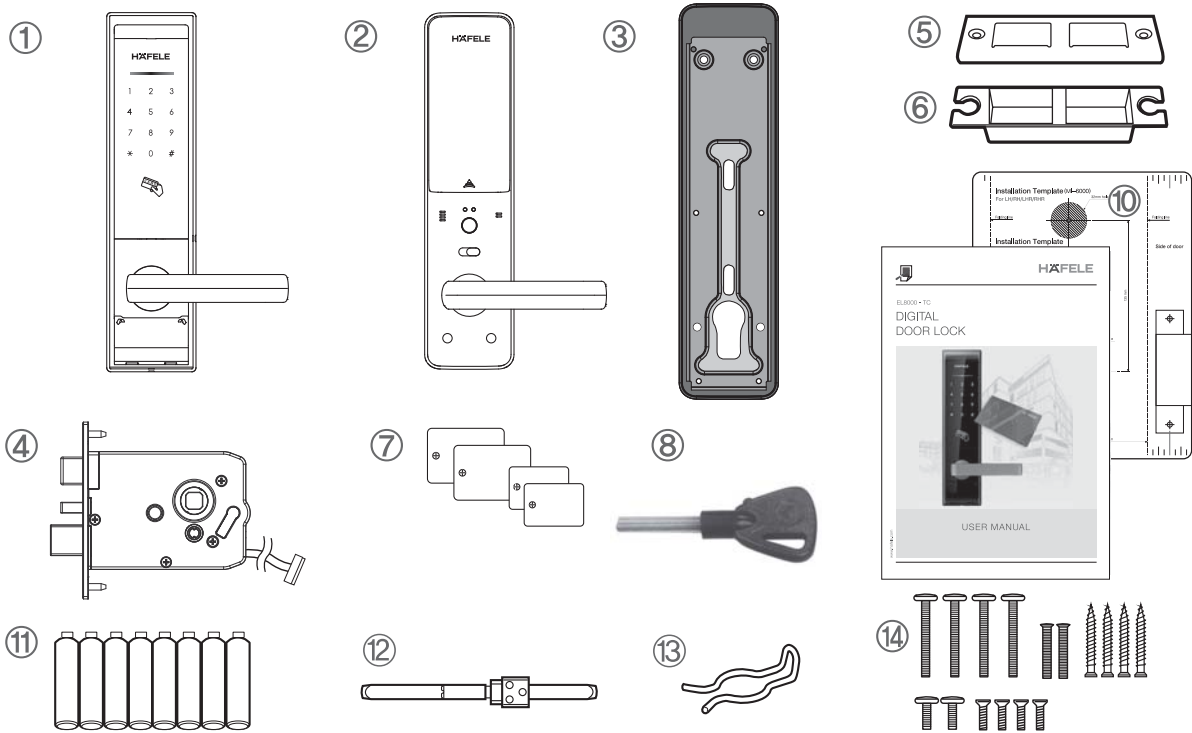

ชื่อ	ข้อมูลจำเพาะของผลิตภัณฑ์	หมายเหตุ
1. โมดูลด้านหน้า	76 (กว้าง) x 306 (สูง) x 28 (ลึก) มม.	รวมแผ่นยาง
2. โมดูลด้านหลัง	71 (กว้าง) x 298.6 (สูง) x 30.7 (ลึก) มม.	รวมแผ่นยาง
3. ฝาครอบด้านหลัง	76 มม. x 303.6 (สูง) x 7.9 (ลึก) มม.	
4. ตลับกุญแจระบบมอร์ทีสล็อต	123 (กว้าง) x 109.5 (สูง) x 24.5 (ลึก) มม.	
5. แผ่นรับกลอน	36 (กว้าง) x 106 (สูง) x 1.5 (ลึก) มม.	
6. กล่องรับกลอน	24 (กว้าง) x 102 (สูง) x 18 (ลึก)	
7. คีย์การ์ด	4 ชิ้น	
8. กุญแจฉุกเฉิน	3 ชิ้น	
9. คู่มือการใช้งาน	คู่มือการใช้งานหลัก	
10. แผ่นทาบเจาะ	ใช้สำหรับกำหนดตำแหน่งที่ประตู	
11. แบตเตอรี่	8 ก้อน (1.5V ขนาด 'AA' แอลคาไลน์ LR6)	
12. แกนมือจับ	89 (กว้าง) x 12 (สูง) x 12 (ลึก) มม.	
13. ตัวหยุดสำหรับแกนมือจับ	ลวดสปริงเหล็ก 1 ชิ้น	
14. สกรู	5 x 30 มม. 4 ชิ้น : สำหรับฝาครอบด้านหลัง 5 x 24.5 มม. 2 ชิ้น : สำหรับชิ้นส่วนด้านในส่วนกลาง 5 x 8 มม. 2 ชิ้น : สำหรับชิ้นส่วนด้านในส่วนบน 3/16 นิ้ว x 1/2 นิ้ว 4 ชิ้น : สำหรับตลับกุญแจ และเพลทรับกลอน 4 x 19 มม. 4 ชิ้น : สำหรับแผ่นด้านหน้า/หลัง	TH M5 x 30 OH M5 x 24.5 TH M5 x 8 FH M5 3/16 x 1/2 FH T4 x 19
15. ความหนาบานประตู	32-50 มม.	

ควรอ่านก่อนการใช้งาน

ชื่อและการทำงานของชิ้นส่วนแต่ละชิ้น - โมดูลภายนอก

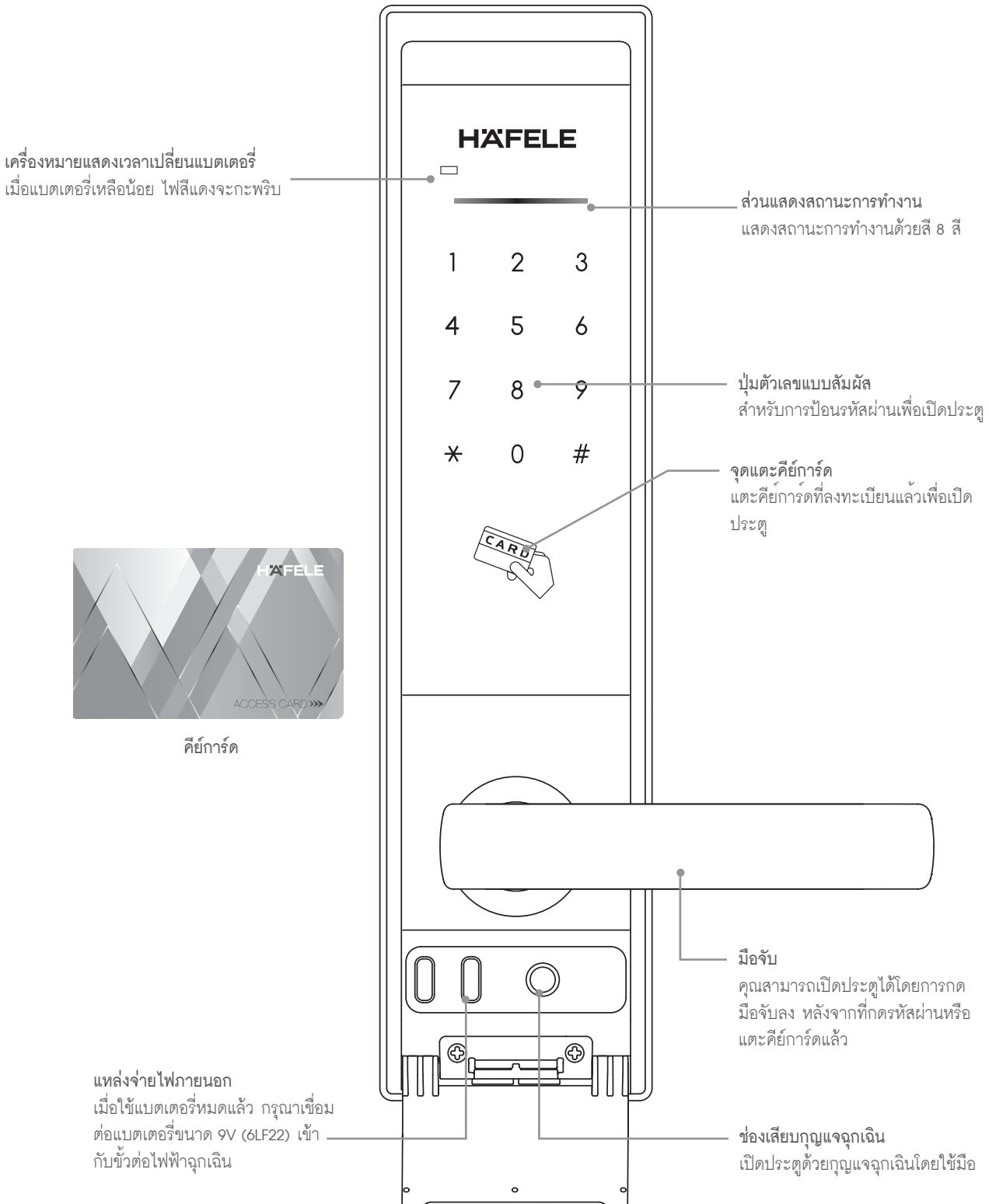

เหรียญฉุกเฉิน

ควรอ่านก่อนการใช้งาน

ชื่อและการทำงานของชิ้นส่วนแต่ละชิ้น - โมดูลภายนอก

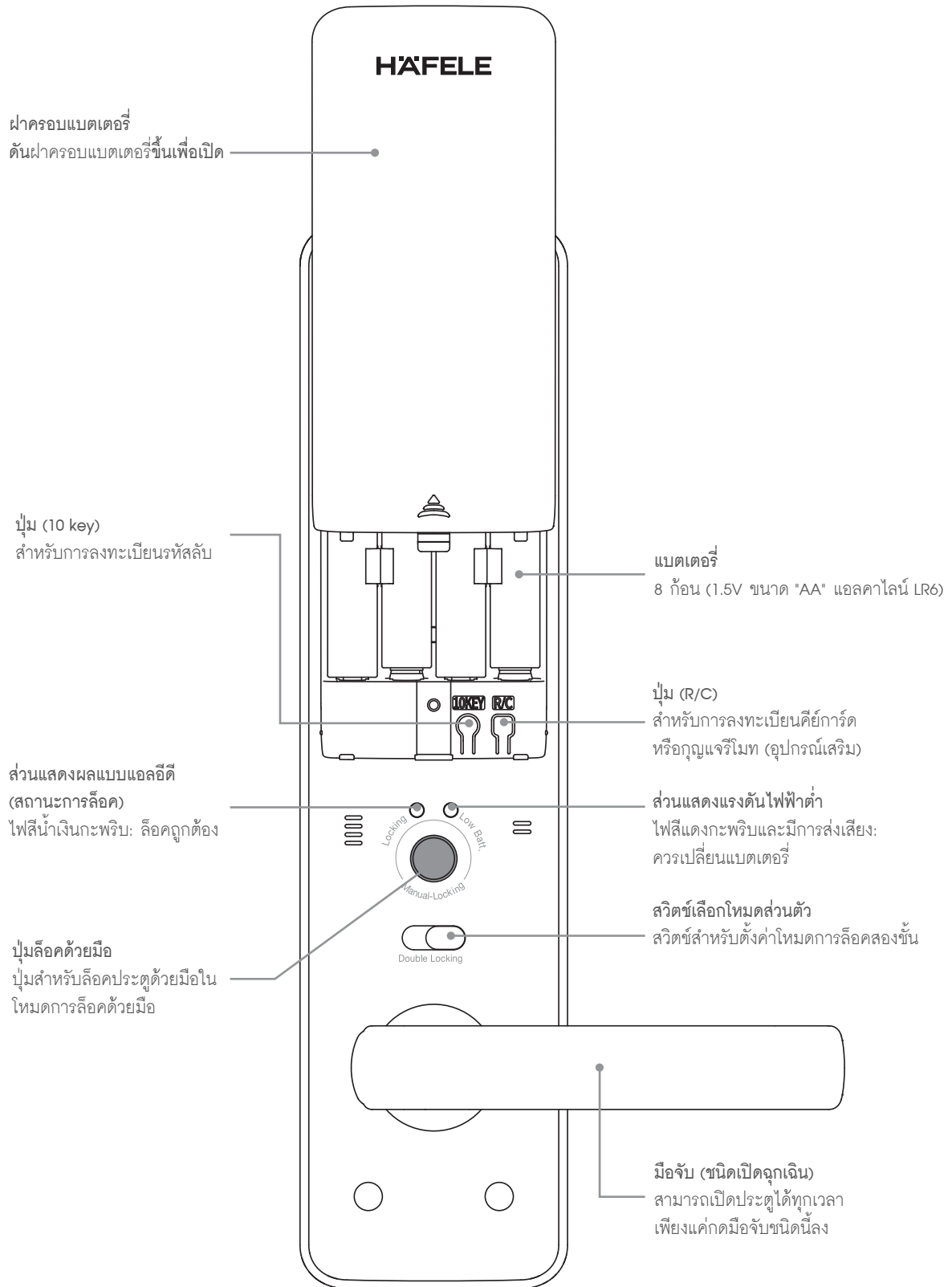

วิธีตรวจสอบความจุของแบตเตอรี่/วิธีเปลี่ยนแบตเตอรี่

1. การตรวจสอบความจุของแบตเตอรี่

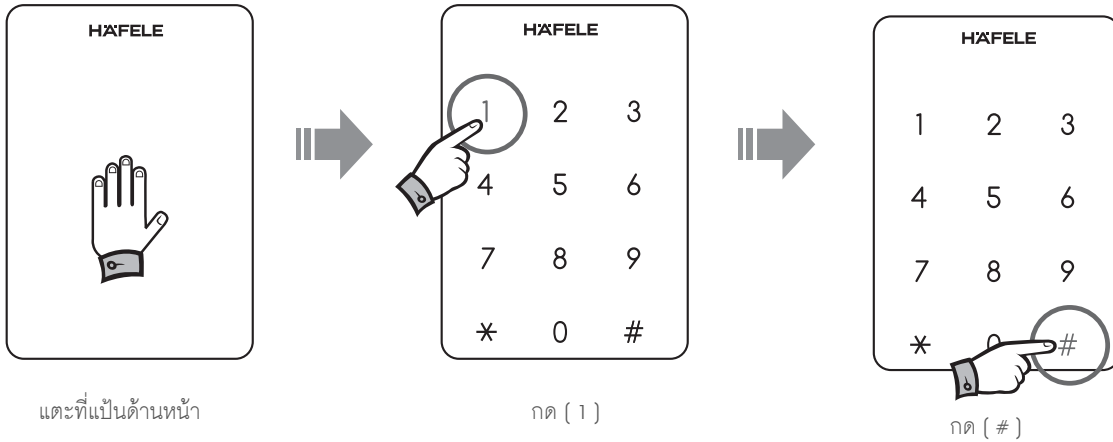

สีเขียว - สูง / สีส้ม - ต่ำ / สีแดง - ต่ำมาก (เปลี่ยนแบตเตอรี่ทันที)

2. การเปลี่ยนแบตเตอรี่

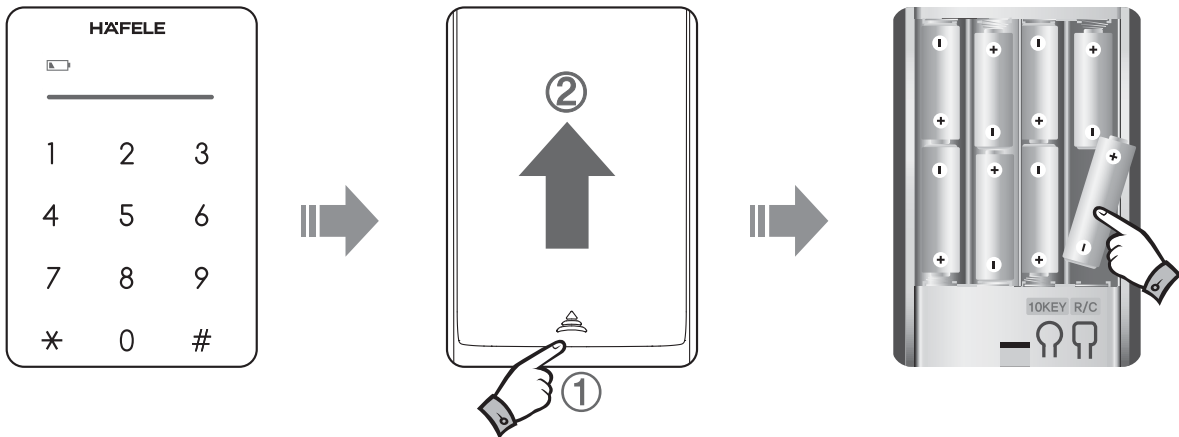

1. ถ้าไฟรูปแบตเตอรี่กะพริบเป็นสีแดงพร้อมกับการส่งเสียง
2. ถอดฝาครอบแบตเตอรี่ออกโดยการดันไปตามทิศทางของลูกศร ในขณะที่ใช้นิ้วกดเครื่องหมายลูกศร (1) ไว้
3. เปลี่ยนแบตเตอรี่ 8 ก้อนใหม่ทั้งหมด โดยใส่ลงในตำแหน่งเดิม ดังภาพด้านบน (1.5V ขนาด "AA" แอลคาไลน์ LR6)

หมายเหตุ

- แบตเตอรี่มีอายุการใช้งานประมาณหนึ่งปี เมื่อใช้งาน 20 ครั้งต่อวัน
- อายุการใช้งานของแบตเตอรี่อาจแตกต่างกัน โดยขึ้นอยู่กับผู้ผลิตแบตเตอรี่ วันที่ผลิต สภาพแวดล้อมในการติดตั้ง และความถี่ในการใช้งาน
- แบตเตอรี่มือสองหรือการใช้แบตเตอรี่ต่างชนิดกันอาจเป็นสาเหตุที่ทำให้ชุดลิศคประตู่ทำงานผิดปกติได้
- ห้ามใช้แบตเตอรี่แบบชาร์จไฟได้
- สารที่รั่วซึมจากแบตเตอรี่เป็นอันตรายอย่างมากต่อการทำงานของชุดลิศคประตู่ กรุณาตรวจสอบแบตเตอรี่เป็นระยะ (อย่างน้อยทุก ๆ 6 เดือน) และหากมีการรั่วใด ๆ ที่แบตเตอรี่ ให้เปลี่ยนแบตเตอรี่ใหม่ทั้งหมด

ควรอ่านก่อนการใช้งาน

วิธีใช้แหล่งจ่ายไฟภายนอกในกรณีฉุกเฉิน

เมื่อใช้แบตเตอรี่หมดแล้วและไม่มีการเปิดใช้งานชุดล็อคประตู กรุณาเชื่อมต่อแบตเตอรี่ขนาด 9V (6LF22) เข้ากับขั้วต่อไฟฟ้าฉุกเฉิน เมื่อชุดล็อคประตูเปิดใช้งานแล้ว ให้เปิดประตูด้วยรหัสผ่านและเปลี่ยนแบตเตอรี่ในโมดูลด้านหลัง

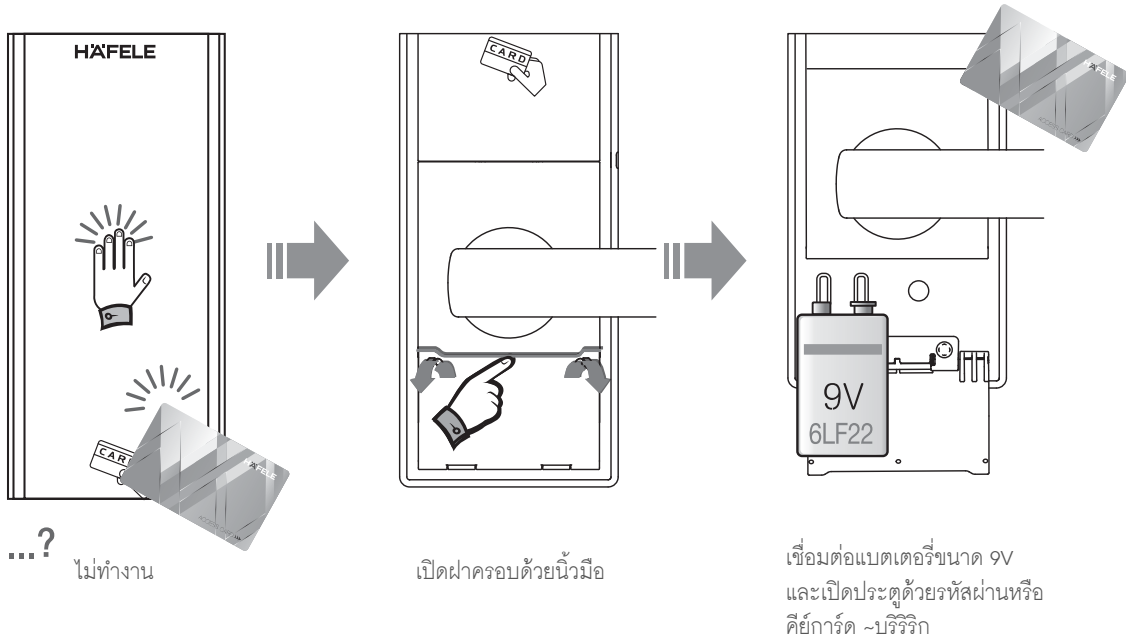

วิธีใช้กุญแจฉุกเฉิน

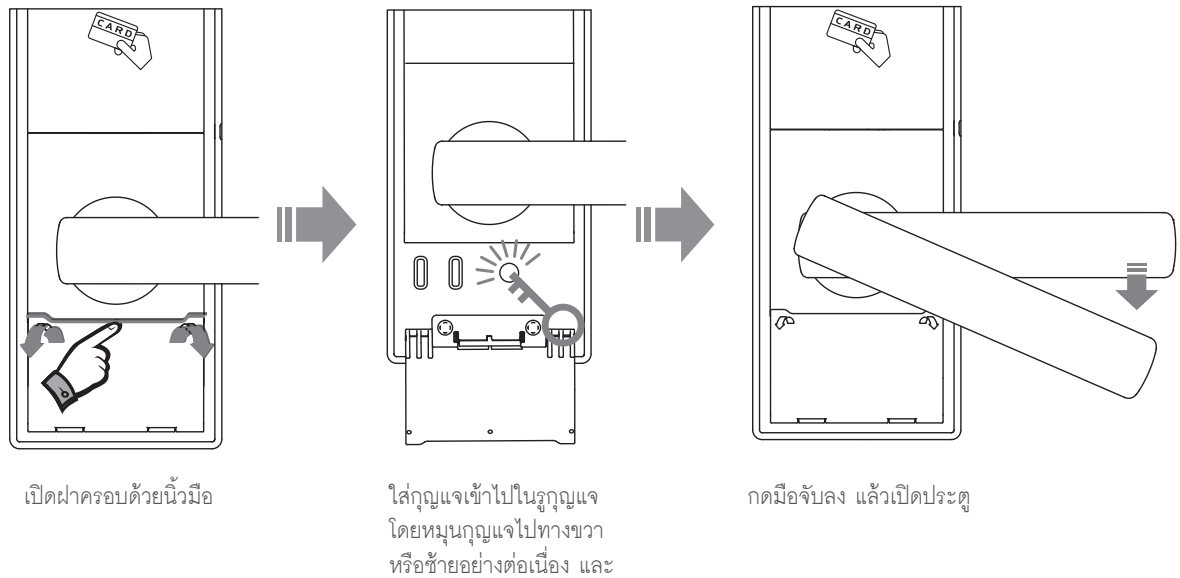

หมายเหตุ

- ไม่ต้องคำนึงถึงขั้วตูดึงเป็นขั้วบวกหรือขั้วลบ
- กรุณาเก็บกุญแจฉุกเฉินแยกไว้ต่างหาก เพื่อใช้ในกรณีฉุกเฉิน
- หลังการใช้กุญแจฉุกเฉิน กรุณาเก็บกุญแจไว้ในที่ปลอดภัย

ฟังก์ชันพื้นฐาน

วิธีใช้ปุ่มสัมผัสและฟังก์ชันรหัสผ่านแบบปุ่ม

ฟังก์ชันการเข้ารหัสผ่านแบบปุ่ม - สามารถปุ่มกดหมายเลขใดก็ได้โดยไม่ต้องจำลำดับ แล้วจึงป้อนรหัสผ่านของคุณในลำดับสุดท้าย เมื่อใช้ฟังก์ชันนี้ คุณสามารถเปิดประตูได้โดยไม่ต้องเปิดเผยรหัสผ่านให้ผู้อื่นทราบ

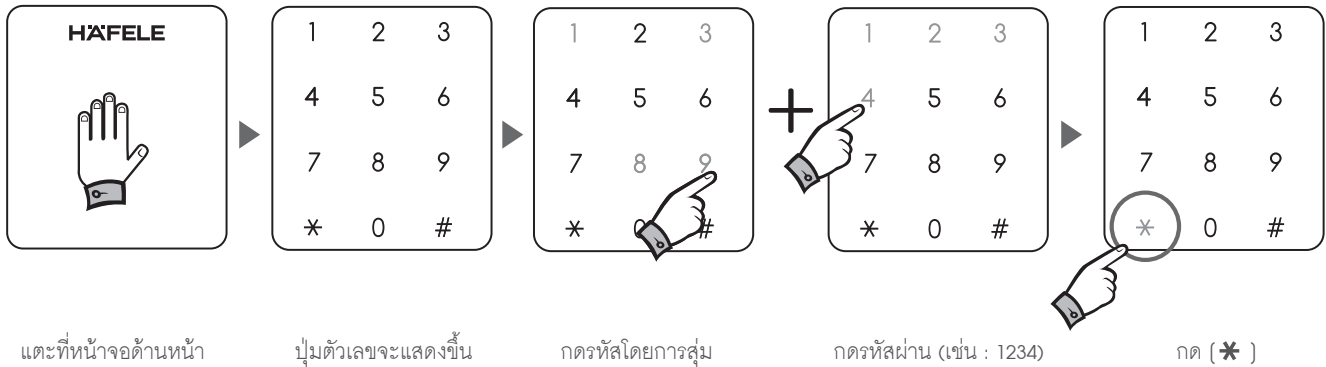

วิธีลงทะเบียนเบียนรหัสผ่าน

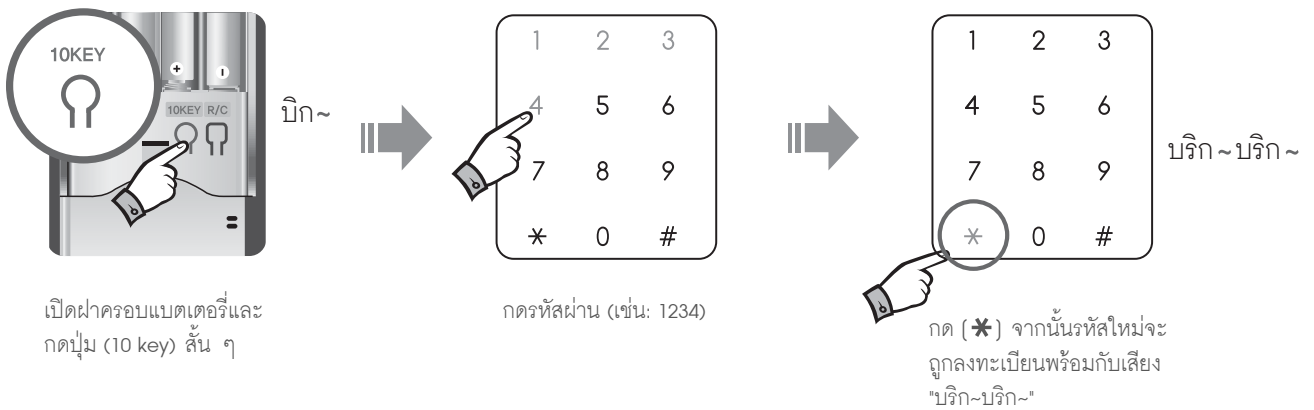

- หมายเหตุ**
- ห้ามสวมถุงมือในระหว่างการทำงานกับปุ่มสัมผัส
 - เมื่อคุณใช้ฟังก์ชันรหัสผ่านแบบปุ่ม ให้ป้อนรหัสผ่านในลำดับสุดท้าย
 - กรุณาใช้ผ้านุ่มทำความสะอาดปุ่มสัมผัส
 - รหัสผ่านที่ตั้งมาจากโรงงานคือ ① ② ③ ④
 - สามารถลงทะเบียนรหัสผ่านสูงสุด 8 ชุด ด้วยตัวเลข 4 ถึง 12 หลัก
 - ในการลงทะเบียนรหัสผ่านหลายชุด ให้ป้อนรหัสผ่านชุดใหม่และกด (*) ตามลำดับ
 - รหัสผ่านที่มีอยู่จะถูกลบโดยอัตโนมัติหลังการลงทะเบียนรหัส
 - หลังการเปลี่ยนรหัสผ่าน กรุณาตรวจสอบโดยใช้รหัสใหม่ปลดล็อค

ฟังก์ชันพื้นฐาน

วิธีลงทะเบียน/ยกเลิกคีย์การ์ด

1. การลงทะเบียนคีย์การ์ด

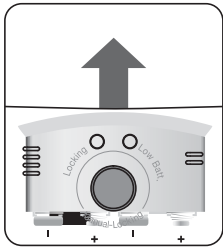

เปิดฝาดรอปแบดเตอร์

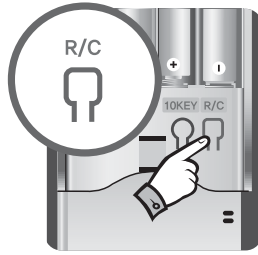

กดปุ่ม (R/C) สั้น ๆ

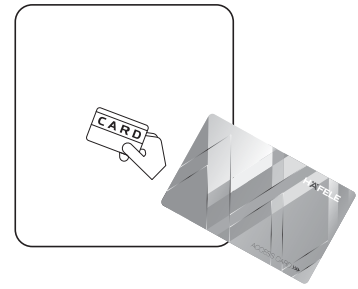

แตะคีย์การ์ดที่ละใบ

2. วิธียกเลิกคีย์การ์ด(ยกเลิกทั้งหมด)

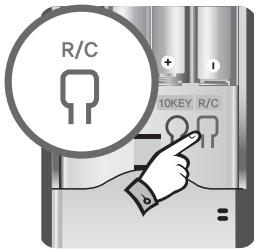

กดปุ่ม (R/C) สั้น ๆ

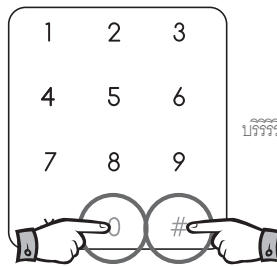

กด (0)→(#)
ข้อมูลทั้งหมดของคีย์การ์ดจะถูกยกเลิก



ใช้ได้จนถึง 20 ใบ

วิธียกเลิกรหัสผ่านและคีย์การ์ดทั้งหมด

ฟังก์ชันนี้ใช้เพื่อยกเลิกรหัสผ่านและคีย์การ์ดทั้งหมด

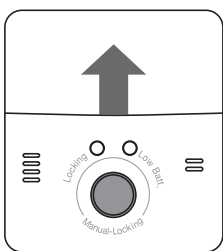

เปิดฝาดรอปแบดเตอร์

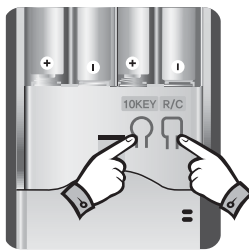

กดปุ่ม (12 key) และ (R/C)
พร้อมกัน 3 วินาที จะมีเสียง
บิก~บิก~

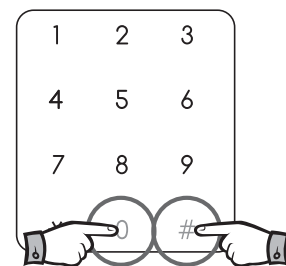

กด (0)→(#) จากนั้นรหัสผ่าน
และคีย์การ์ดทั้งหมดจะถูก
ยกเลิก พร้อมกับเสียง บิวิริริก~

หมายเหตุ

- คีย์การ์ดที่บันทึกไว้จะถูกยกเลิกโดยอัตโนมัติ หลังการลงทะเบียนคีย์การ์ดใบใหม่
- ไม่สามารถลบรหัสผ่านที่ละชุดหรือคีย์การ์ดที่ละใบได้
- ในการลงทะเบียนคีย์การ์ดหลายใบ ให้แตะคีย์การ์ดใบใหม่ตามลำดับ แล้วจึงกด (*)
- สามารถลงทะเบียนคีย์การ์ดได้มากที่สุด 20 ใบ

ฟังก์ชันพื้นฐาน

วิธีเปิดจากภายนอก (ฟังก์ชันปิดเสียง)

1. การเปิดประตูโดยใช้รหัสผ่าน

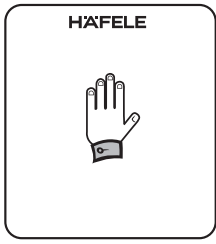

แตะที่หน้าจอด้านหน้า

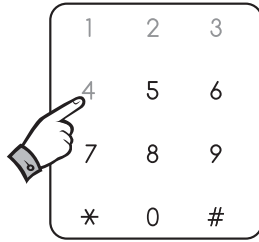

กดรหัสผ่าน (เช่น : 1234)

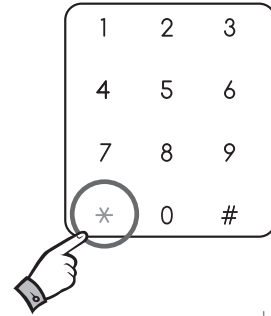

กด (*) กดมือจับลงเพื่อเปิดประตู

2. การเปิดประตูโดยใช้คีย์การ์ด

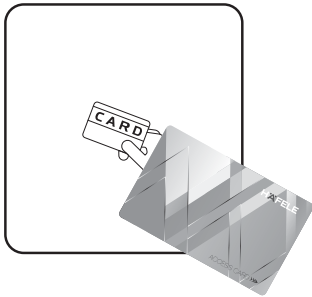

- 1) ที่จุดแตะการ์ด ให้แตะคีย์การ์ดที่ลงทะเบียนแล้ว
- 2) กดมือจับลง แล้วเปิดประตู

3. การเปิดประตูด้วยฟังก์ชันปิดเสียง (ไม่มีเสียง)

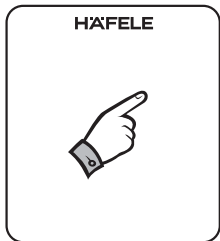

ใช้นิ้วกดเป็นด้านหน้าหนึ่งวินาที

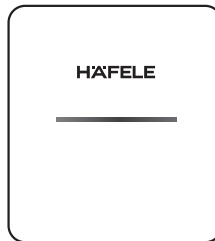

ไฟแอลอีดีสีเขียวที่หน้าจอจะกะพริบสองครั้ง

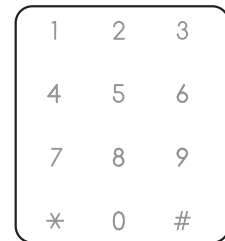

นำนิ้วของคุณออก จากนั้นปุ่มตัวเลขจะสว่างขึ้น

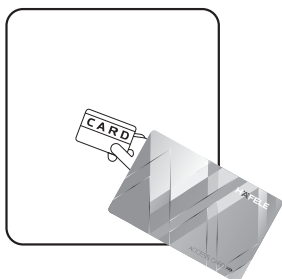

แตะคีย์การ์ด

หรือ

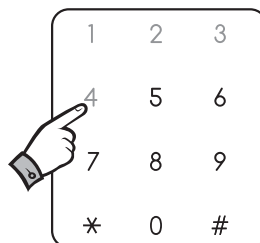

กดรหัสผ่าน (เช่น:1234)

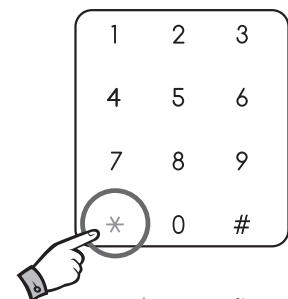

และกดปุ่ม (*) แล้วประตูก็จะเปิดโดยไม่มีเสียง

หมายเหตุ

- โหมดปิดเสียงจะทำงานเป็นเวลา 10 วินาที
- หากประตูไม่เปิดเมื่อใช้มือจับหลังการใช้รหัสผ่านหรือคีย์การ์ด จะมีเสียงสัญญาณเตือนว่าล็อคทำงานผิดปกติ

วิธีเปิดจากด้านนอก

1. การปิดประตูด้วยโหมดการล็อกอัตโนมัติ

เมื่อประตูปิด ประตูจะถูกล็อกโดยอัตโนมัติพร้อมเสียงเตือน

2. การปิดประตูด้วยโหมดการล็อกด้วยมือ

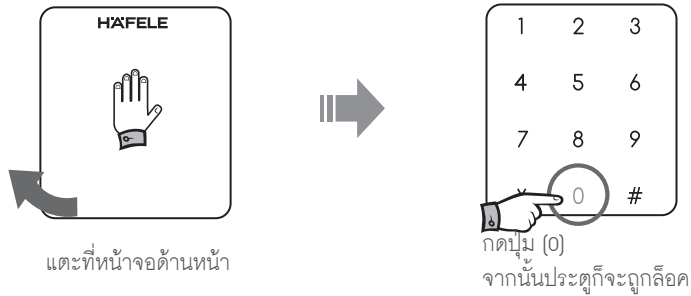

☒ ในโหมดการล็อกด้วยมือ ประตูจะไม่ถูกล็อกโดยอัตโนมัติแม้ว่าประตูจะปิดก็ตาม

วิธีตั้งค่าโหมดส่วนตัว

ในโหมด (ส่วนตัว) การทำงานของชุดล็อกประตูจะถูกพักไว้ และจะไม่สามารถเปิดได้จากด้านนอก

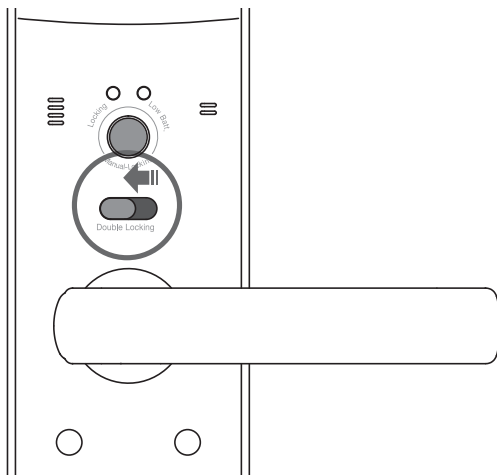

เปิดโหมดส่วนตัว (สีแดง)

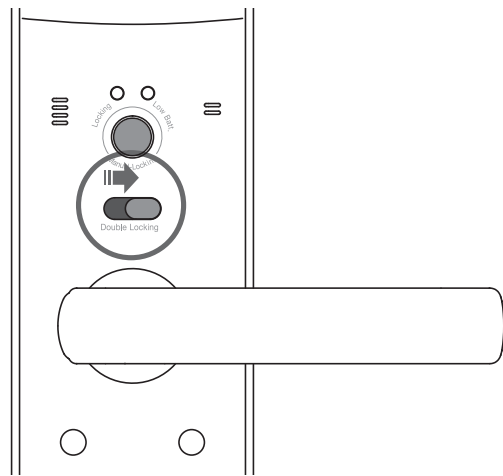

ปิดโหมดส่วนตัว (สีเขียว)

หมายเหตุ

- กรุณาตรวจสอบให้มั่นใจว่าประตูปิดอย่างถูกต้อง โดยการกดมือจับลง
- สามารถตั้งค่าให้อยู่ในโหมดส่วนตัวก็ต่อเมื่อประตูปิดอยู่
- แม้ว่าจะอยู่ในโหมดส่วนตัวก็สามารถเปิดประตูจากด้านในได้โดยการกดมือจับลง (ระบบเปิดฉุกเฉิน)
- เมื่อกดมือจับด้านในลง โหมดส่วนตัวจะถูกยกเลิกโดยอัตโนมัติ
- การเตือนการบุกรุกจะทำงานอย่างถูกต้อง แม้จะอยู่ในโหมดส่วนตัวก็ตาม
- หากตั้งค่าเสียงเป็นปิดเสียง จะไม่มีเสียงบอกสถานะ จะมีเพียงไฟแสดงกะพริบอยู่เท่านั้น

วิธีเปิดจากด้านใน

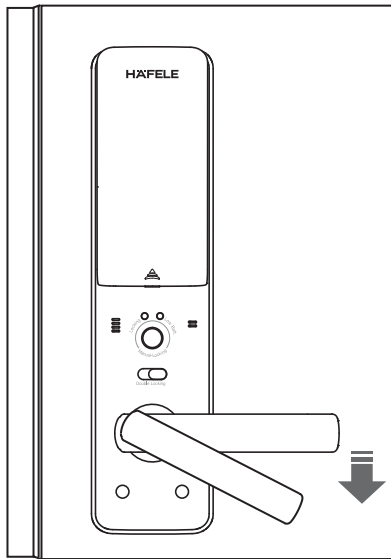

เพียงแค่มือจับลง ประตูก็จะเปิดได้ตลอดเวลา

"PANIC RELEASE TYPE" ชนิดเปิดฉุกเฉิน

"PANIC RELEASE" เปิดฉุกเฉินคืออะไร

สามารถเปิดประตูได้ด้วยการกดมือจับลงอย่างง่ายดาย
แม้ชุดล็อคประตูจะชำรุด ผู้คนก็สามารถหนีภัยได้อย่างง่ายดายใน
กรณีฉุกเฉิน เช่น ไฟไหม้ ฯลฯ

วิธีปิดจากด้านใน

1. ในโหมดการล็อคอัตโนมัติ

เมื่อประตูปิด ประตูจะถูกล็อคโดย
อัตโนมัติพร้อมเสียงเตือน

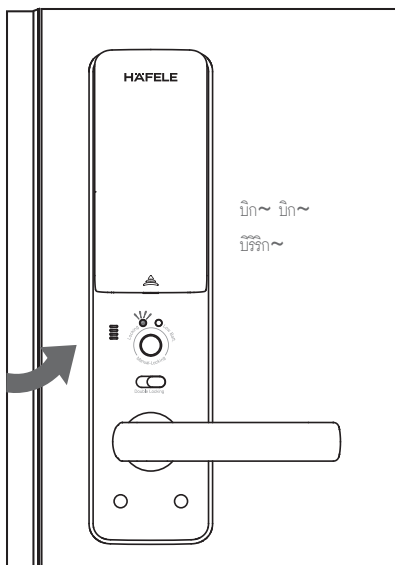

2. โหมดการล็อคด้วยมือ

หลังจากปิดประตูแล้ว ให้กดปุ่มล็อคด้วยมือ
จากนั้นประตูจะถูกล็อคพร้อมเสียงเตือน

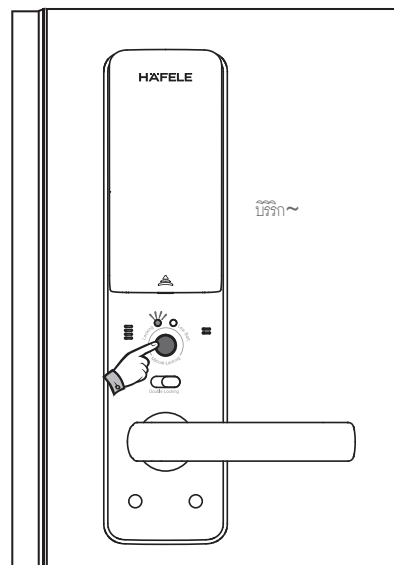

หมายเหตุ

- ก่อนเปิดประตู ต้องตรวจสอบให้แน่ใจว่ากุญแจลินตายไม่ยื่นออกมา

วิธีใช้กุญแจรีโมท (ฟังก์ชันเสริม)

1. การลงทะเบียนกุญแจรีโมท

- สามารถลงทะเบียนกุญแจรีโมทได้มากที่สุด 10 ชุด

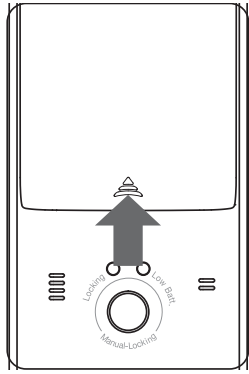

เปิดฝาครอบแบตเตอรี่

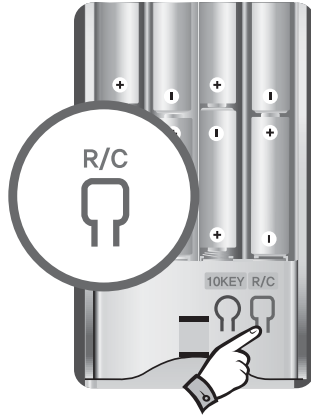

กดปุ่ม (R/C) ลั่น ๆ

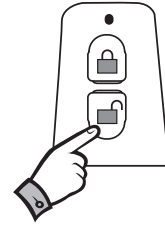

กดปุ่มใดก็ได้บนกุญแจรีโมท แล้วจึงลงทะเบียน

☞ สำหรับการลงทะเบียนกุญแจรีโมทหลายชุด ให้กดปุ่มที่กุญแจรีโมททีละชุด

2. การยกเลิกกุญแจรีโมท (ยกเลิกทั้งหมด)

เมื่อลบกุญแจรีโมท คีย์การ์ดจะถูกลบด้วยเช่นกัน



กดปุ่ม (R/C) ลั่น ๆ

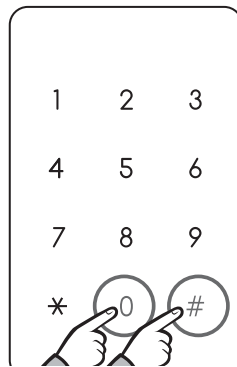

กดที่ (0) → (#)
จากนั้นกุญแจรีโมทที่ลงทะเบียนไว้ทั้งหมดจะถูกยกเลิก

กุญแจรีโมทแบบพกพา

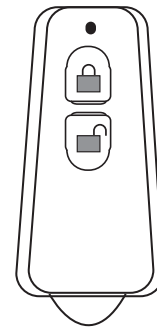

ไฟแสดง
ปุ่มล็อก
ปุ่มเปิด

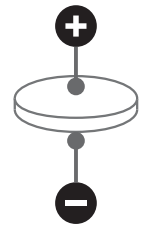

- กุญแจรีโมทเป็นอุปกรณ์เสริมที่สามารถเลือกได้ โดยมีแบตเตอรี่ถาวร (CR1620) หนึ่งก้อนติดตั้งอยู่
- ในการเปลี่ยนแบตเตอรี่ ให้เปิดฝาครอบด้านหลังด้วยไขควง

หมายเหตุ

- อุปกรณ์อื่นที่เข้าคลื่นวิทยุอาจส่งผลกระทบต่อการทำงานของกุญแจรีโมทได้
- เมื่อลงทะเบียนกุญแจรีโมทชุดใหม่ กุญแจรีโมทชุดเก่าและคีย์การ์ดจะถูกลบโดยอัตโนมัติ
- เมื่อใช้งานกุญแจรีโมทมากกว่า 1,000 ครั้ง ที่ระยะไกลจะไม่สามารถใช้งานกุญแจรีโมทได้อีกต่อไป และจะมีเสียงเตือนว่า "บีบีบี"
- หากระยะเวลาการทำงานของกุญแจรีโมทสั้นลงสังเกตจากแสงไฟแฟลช หรือมีการทำงานที่ไม่สมบูรณ์ กรุณาเปลี่ยนแบตเตอรี่ของกุญแจ (ต้องสังเกตขั้ว +/- ให้ถูกต้อง)

ระบบการล็อกอัตโนมัติ

เมื่อประตูปิด ประตูจะถูกล็อกโดยอัตโนมัติ
(กรุณาอ่านวิธีการตั้งค่าที่หน้า 16)

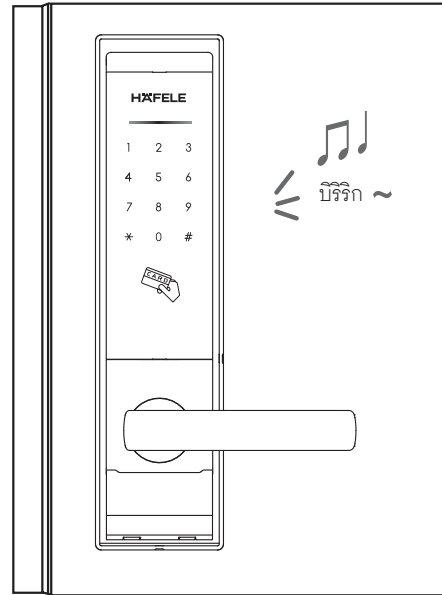
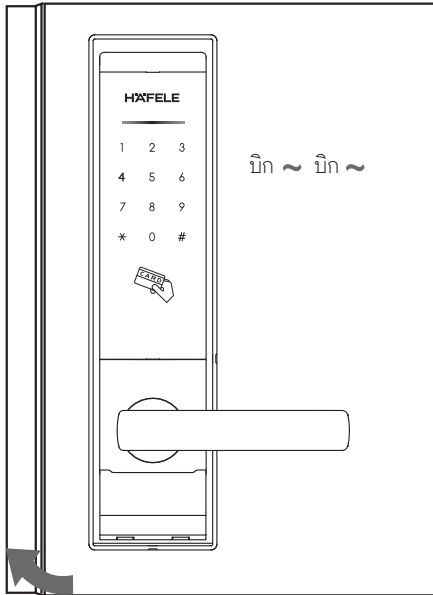

ระบบการล็อกชั่วคราวอัตโนมัติ

เมื่อประตูไม่ถูกเปิดภายใน 7 วินาทีหลังจากใส่รหัสผ่าน ประตูจะถูกล็อกชั่วคราวอัตโนมัติเพื่อป้องกันทรัพย์สินของผู้ใช้

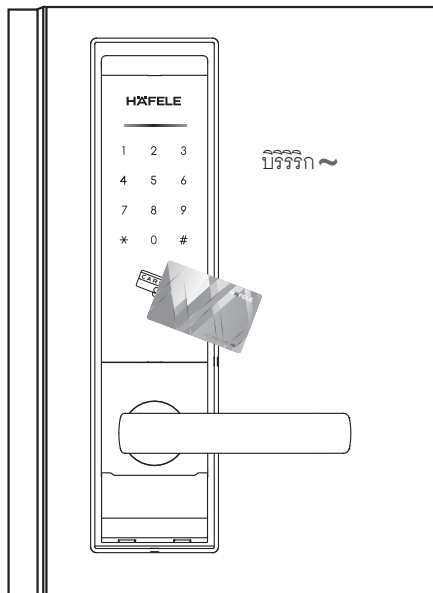

หลังจาก 7 วินาที

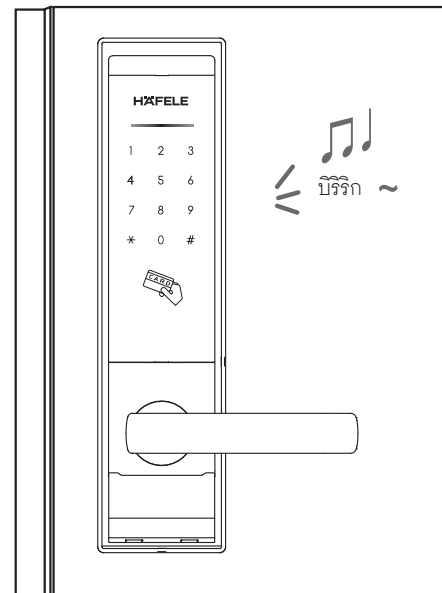

ถ้าประตูถูกปลดล็อกโดยรหัสผ่านหรือคีย์การ์ด แต่ผู้ใช้ไม่ได้เปิดประตู

ล็อกชั่วคราวอัตโนมัติ

หมายเหตุ

- ระบบล็อกชั่วคราวอัตโนมัติแตกต่างจากระบบล็อกอัตโนมัติ
- ฟังก์ชันนี้ทำงานตลอดไม่สามารถยกเลิกได้

วิธีตั้งค่าระบบการล็อกอัตโนมัติ/ระบบการล็อกด้วยมือ

1. ในโหมดการล็อกอัตโนมัติ ประตูจะถูกล็อกโดยอัตโนมัติหลังการปิด
2. ในโหมดการล็อกด้วยมือ ประตูจะถูกล็อกเมื่อกดปุ่มล็อกด้วยมือ หลังการปิด

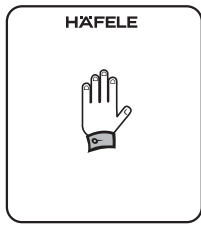

แตะที่หน้าจอด้านหน้า

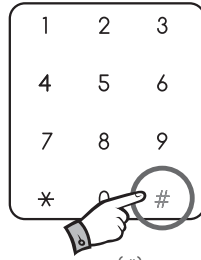

กด (#)

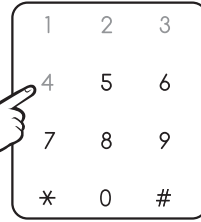

กดรหัสผ่าน (เช่น: 1234)

หรือ

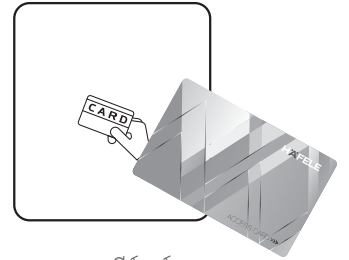

แตะคีย์การ์ด

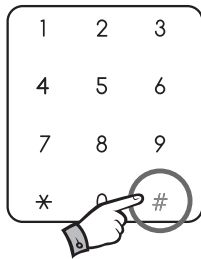

กด (#) อีกครั้ง

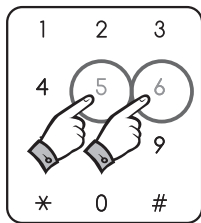

5 โหมด (การล็อกอัตโนมัติ)
6 โหมด (การล็อกด้วยมือ)

หมายเหตุ

- หลังเสร็จสิ้นการตั้งค่า ให้ดึงมือจับลงและปิดประตู
- ในกรณีของโหมด (ล็อกด้วยมือ) ให้เปิดชุดล็อกประตูด้วยรหัสผ่าน คีย์การ์ด หรือมือจับด้านใน เพื่อให้ชุดล็อกประตูอยู่ในสถานะปลดล็อก

การใช้งาน

วิธีควบคุมระดับความดังของเสียง

สามารถควบคุมระดับความดังของเสียงได้ 8 ระดับ

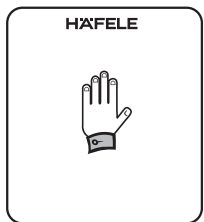

แตะที่หน้าจอด้านหน้า

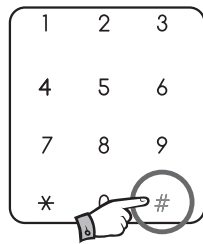

กด (#)

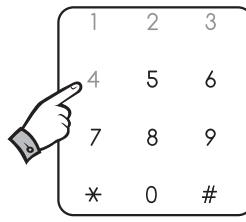

กดรหัสผ่าน (เช่น: 1234)

or

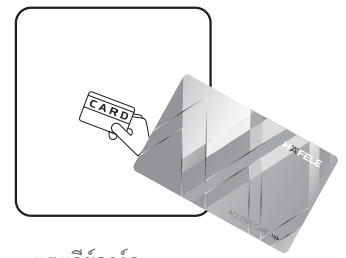

แตะคีย์การ์ด

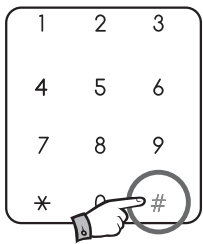

กด (#) อีกครั้ง

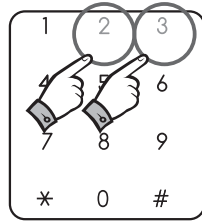

2 (ใหม่ลดความดัง)
3 (ใหม่เพิ่มความดัง)

ข้อมูลอ้างอิง



สีแสดงระดับความดังของเสียง (ทั้งหมด 8 ระดับ)

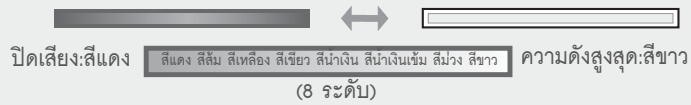

☒ กด 1 เพื่อให้ดังสูงสุด และกด 0 เพื่อปิดเสียงในครั้งเดียว

หมายเหตุ

- ในสถานะปิดเสียง หลอดไฟตัวเลขจะกะพริบพร้อมกับการป้อนรหัสผ่าน
- หลังการตั้งค่า ให้กดมือจับลงและปิดประตู

ฟังก์ชันเตือนการก่อกวนหรือการแฮ็ก

หากมีการใช้รหัสผ่านที่ไม่ถูกต้องหรือใช้บัตรที่ไม่ได้ลงทะเบียนมากกว่า 5 ครั้ง ระบบเตือนภัยจะเปิดใช้งานพร้อมกับเสียงเตือน และการทำงานของชุดล็อคประตูจะถูกพักไว้หนึ่งนาที

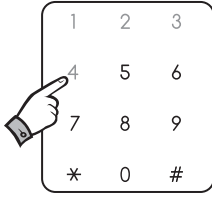

การใช้รหัสผ่านที่ไม่ถูกต้อง
มากกว่า 5 ครั้ง

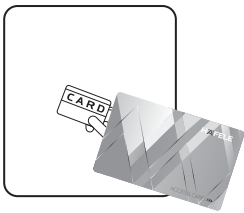

การใช้คีย์การ์ดที่ไม่ได้ลงทะเบียน
มากกว่า 5 ครั้ง

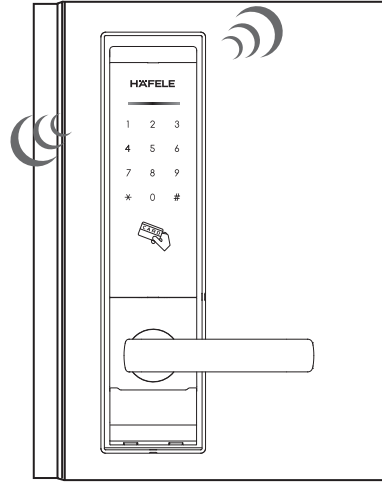

เมื่อมีเสียงเตือนภัย ระบบจะถูกพักการ
ทำงาน 1 นาที

วิธีหยุดเสียงเตือน

1. ด้วยคีย์การ์ดคีย์

2. ด้วยรหัสผ่าน

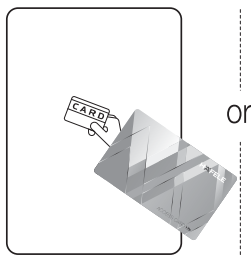

แตะคีย์การ์ด

or

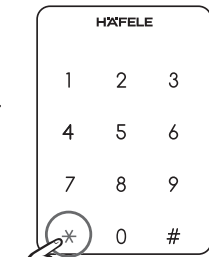

กด (*)

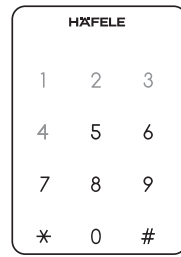

กดรหัสผ่าน (เช่น: 1234)

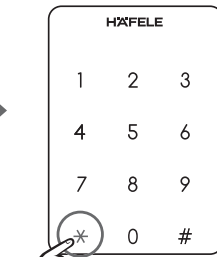

กด (*) อีกครั้ง
เสียงเตือนควรหยุดลง

หมายเหตุ

- ในกรณีที่มีการเปิดใช้งานฟังก์ชันเตือนการก่อกวน/การแฮ็กทำงาน ฟังก์ชันดังกล่าวจะยกเลิกเมื่อเวลาผ่านไปหนึ่งนาที
- สามารถยกเลิกสถานะการเตือนได้โดยใช้ปุ่ม (10 key), (R/C) หรือ (ลิคคด้วยมือ)
- สัญญาณเตือนการบุกรุกจะทำงานต่อไป 2 นาที
- หากมีการยกเลิกสัญญาณเตือนการบุกรุกด้วยรหัสผ่านหรือคีย์การ์ด ระบบจะกลับสู่สถานะปกติ

วิธีติดตั้ง-1 (ตลับกุญแจระบบมอร์ทิสล็อก)



หมายเหตุ

- วิธีการติดตั้งสำหรับประตูเปิดซ้ายและประตูเปิดขวาจะเหมือนกัน
- ก่อนการติดตั้ง ให้ปรับทิศทางของลิ้นกุญแจและเฟลทรีบกอลอน ตามทิศทางการเปิดประตู

■ การติดตั้งตลับกุญแจระบบมอร์ทิสล็อก

ใส่ตัวตลับกุญแจระบบมอร์ทิสล็อกลงในรูเจาะสันบานประตู แล้วยึดด้วยสลกรู
ดึงสายไฟของตลับกุญแจระบบมอร์ทิสล็อกเข้าไปข้างใน

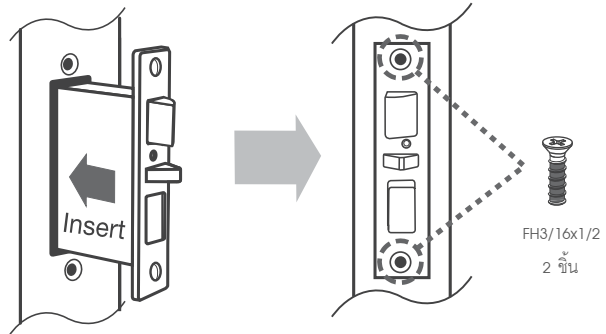

■ วิธีเปลี่ยนทิศทางลิ้นกุญแจ

1. ใส่ปลายหมุดเข้าไปในรูแล้วดัน

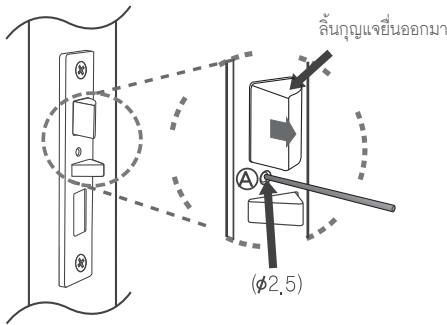

2. เปลี่ยนทิศทางของลิ้นกุญแจ และกดให้อยู่ในตัวตลับกุญแจระบบมอร์ทิสล็อก

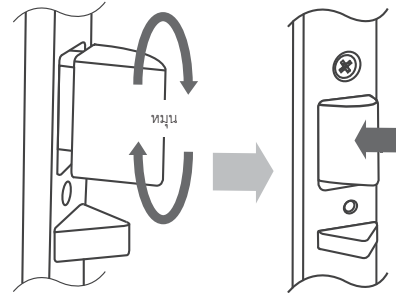

■ วิธีติดตั้งแกนมือจับ

1. ใส่แกนมือจับจากด้านในไปทางด้านนอก
2. ติดตั้งแหวนหยุดในรูที่ส่วนด้านนอกของแกนมือจับ

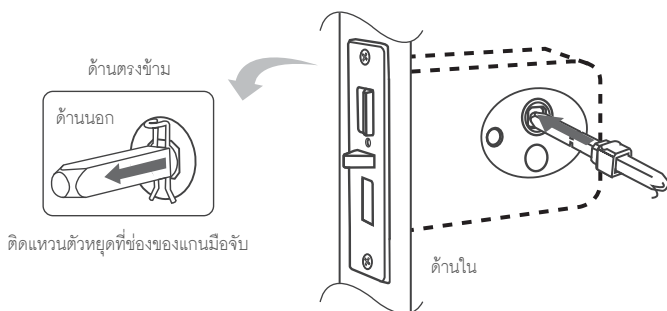

■ วิธีติดตั้งเฟลทรีบกอลอน

1. ใส่เฟลทรีบกอลอนและจัดวางส่วนโค้งของเฟลทรีบกอลอนให้อยู่ในทิศทางของการเปิดประตู
2. ยึดด้วยสลกรู

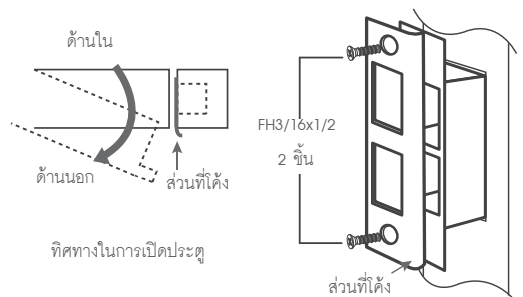

ระบบการทำงานของตลับกุญแจระบบมอร์ทิสล็อก (ชนิดคัลด์ซ์)

- ✚ ในทางทฤษฎี: เมื่อกดมือจับลง กลไกของคัลด์ซ์จะทำงาน
- ✚ เมื่อประตูถูกล็อค มือจับด้านนอกจะไม่เชื่อมต่อกับกุญแจล้มตาย แม้ว่าจะกดมือจับลง กุญแจล้มตายสปริงและล้มตายจะทำงานเป็นล้มตายในขณะที่ล็อคซึ่งจะช่วยเพิ่มระดับความปลอดภัย ถ้าประตูถูกล็อค มือจับจะเชื่อมต่อกับกุญแจล้มตายและจะทำงานไปพร้อมกัน



ข้อดี

มีความปลอดภัยในระดับสูง: ในสถานะที่ถูกล็อค มือจับด้านนอกจะไม่เชื่อมต่อกับกุญแจล้มตาย (ลิ้นกุญแจและกุญแจล้มตายไม่เคลื่อนที่ตามมือจับ)
ความคงทน: มั่นใจได้ว่าจะมีอายุการใช้งานยาวนาน เนื่องจากกุญแจล้มตายไม่ได้ทำงานโดยใช้ระบบมอเตอร์
ติดตั้งได้ง่าย: สามารถเปลี่ยนทิศทางของลิ้นกุญแจได้หลังจากที่ติดตั้งเสร็จแล้ว

วิธีติดตั้ง-2 (ผลิตภัณฑ์)

☑ จุดที่ต้องตรวจสอบก่อนการติดตั้ง

➔ หลังดำเนินการ "วิธีติดตั้ง-1 (สลับกุญแจระบบมอร์ทิสล๊อค)" เรียบร้อยแล้ว ให้ดำเนินการ "วิธีติดตั้ง-2 (ผลิตภัณฑ์)"

- ใส่แกนมือจับลงไปใน "รูสำหรับแกนมือจับ" บนแผ่นทาบเจาะและติดแผ่นทาบเจาะเข้ากับด้านใน พับแผ่นทาบเจาะไปตามแนวพับ
- ยึดตำแหน่งแผ่นทาบเจาะให้อยู่กับที่ และทำเครื่องหมายตำแหน่งเจาะสำหรับรูเจาะ ทำเครื่องหมายตำแหน่งเจาะที่ด้านตรงข้ามด้วยวิธีเดียวกัน

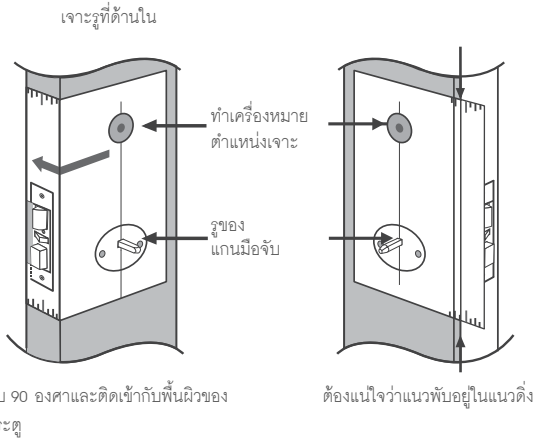

- เจาะรูตามขนาดที่กำหนดไว้ (Ø32)
- กำหนดทิศทางของมือจับที่โมดูลด้านหน้า ดึงมือจับลงไปในทิศทางที่ต้องการ จนกว่ามือจับจะล็อกพร้อมด้วยเสียงคลิก

※ วิธีรีเซ็ตทิศทางของมือจับ

กดก้านสำหรับเปลี่ยนทิศทางมือจับซึ่งอยู่ที่ด้านในของแต่ละโมดูล มือจับจะกลับสู่ตำแหน่งกึ่งกลาง

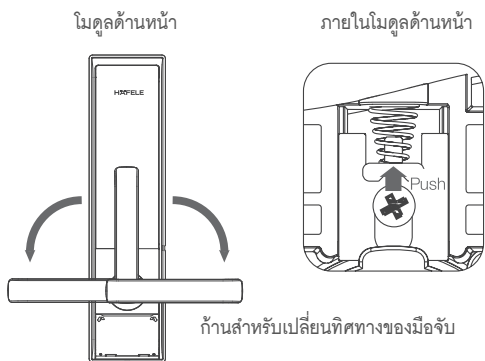

- ลอดสายไฟของโมดูลด้านหน้าผ่านรูด้านบนไปยังด้านใน ดึงสายไฟของโมดูลด้านหน้าและสายไฟของสลับกุญแจระบบมอร์ทิสล๊อคผ่านรูของแผ่นรองด้านหลัง ติดแผ่นรองด้านหลังเข้ากับโมดูลด้านหน้าโดยใช้สกรู

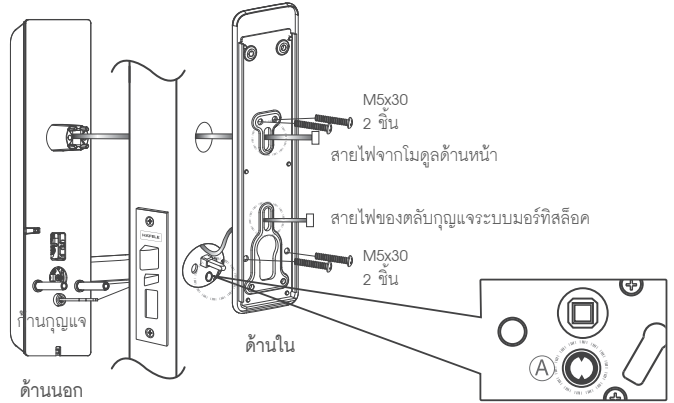

เคล็ดลับ: ใส่ก้านกุญแจลงในรู A ให้ถูกต้อง

- เชื่อมต่อสายไฟสองเส้นเข้ากับ PCB ให้ถูกต้อง และยึดแผ่นรองด้านหลังด้วยสกรู

※ กำหนดทิศทางมือจับของโมดูลด้านหลัง

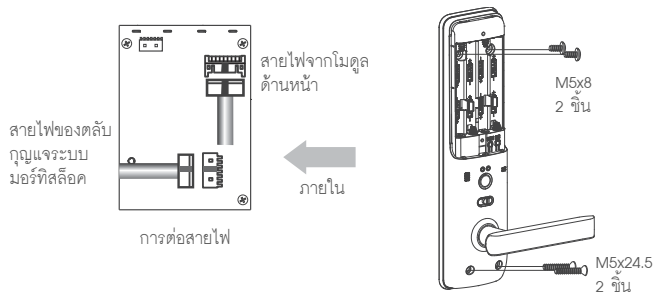

☑ ตรวจสอบการทำงานที่ถูกต้องของผลิตภัณฑ์

ด้านหลัง

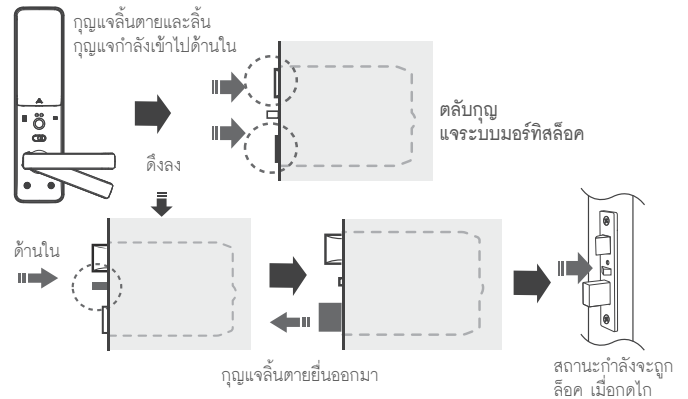

☑ ดึงสายเคเบิลจากตู้ด้านหน้าและสายเคเบิลของสลับกุญแจระบบมอร์ทิสล๊อค ผ่านรูของฝาครอบด้านหลัง

☑ ตรวจสอบการทำงานที่ถูกต้องของผลิตภัณฑ์

- ใส่แบตเตอรี่ให้ถูกต้อง และทดสอบเปิด/ปิดจากด้านใน
- ※ หากคุณปิดประตูจากด้านนอกถ้าการติดตั้งไม่สมบูรณ์ คุณจะไม่สามารถเปิดประตูได้ ลงทะเบียนรหัสผ่านตามคู่มือ
- ☑ ลงทะเบียนรหัสผ่านตามคู่มือ
- ※ การตั้งค่าจากโรงงาน ① ② ③ ④